

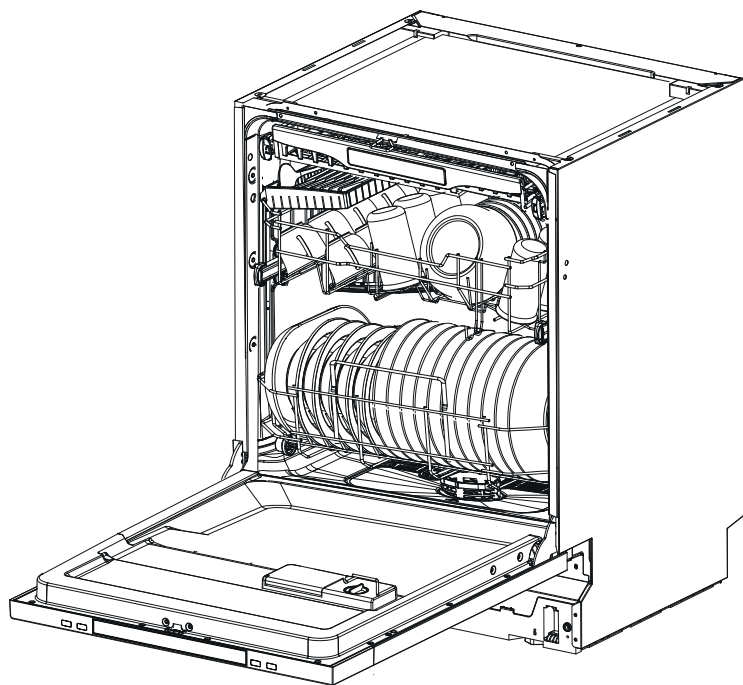

ПОСУДОМОЕЧНАЯ МАШИНА

РУКОВОДСТВО ПО ЭКСПЛУАТАЦИИ



МОДЕЛИ

PM 4552 N / PM 6052 N

PM 4553 N / PM 6053 N

PM 4573 N / PM 4573 N A PREMIUM

PM 6073 N / PM 6073 N A PREMIUM

ВВЕДЕНИЕ	4
ИНФОРМАЦИЯ ПО ТЕХНИКЕ БЕЗОПАСНОСТИ	6
ОБЗОР ПОСУДОМОЕЧНОЙ МАШИНЫ	10
ЭТАПЫ УСТАНОВКИ ПОСУДОМОЕЧНОЙ МАШИНЫ	16
ПОДКЛЮЧЕНИЕ К ВОДОСНАБЖЕНИЮ И СЛИВ	17
ПОДКЛЮЧЕНИЕ К ЭЛЕКТРОСЕТИ	19
УСТАНОВКА И РЕГУЛИРОВКА МАШИНЫ	20
ЗАГРУЗКА КОРЗИН ПОСУДОМОЕЧНОЙ МАШИНЫ	30
ИСПОЛЬЗОВАНИЕ ПОСУДОМОЕЧНОЙ МАШИНЫ	35
ОЧИСТКА И УХОД	58
СОВЕТЫ ПО УСТРАНЕНИЮ НЕПОЛАДОК	63
ГАРАНТИЯ И ОБСЛУЖИВАНИЕ	68
ПРОГРАММА СЕРВИСНОГО ОБСЛУЖИВАНИЯ ELEXIR	69
ПРАВИЛА УТИЛИЗАЦИИ	70

ВВЕДЕНИЕ

Уважаемый покупатель!

Благодарим Вас за приобретение продукции **LEX!** Мы надеемся, что посудомоечная машина оправдает Ваши ожидания и станет прекрасным помощником на Вашей кухне.

Для правильной и безопасной эксплуатации изделия, пожалуйста, ознакомьтесь со всеми пунктами данного руководства. Просим Вас сохранять его на весь срок службы данной посудомоечной машины.

В начале приведен раздел с некоторыми важными условиями безопасной работы. В руководстве приведены полезные советы по уходу и чистке изделия. Также вы найдете некоторые советы по экономии электроэнергии.

Ваша новая посудомоечная машина изготовлена из высококачественных материалов и полностью соответствует стандартам безопасности. Данное изделие сертифицировано в соответствии с действующим техническим регламентом.

Если когда-нибудь в процессе эксплуатации изделия возникнут неполадки, на последних страницах руководства Вы сможете найти советы, как самостоятельно устранить мелкие неисправности. Производитель оставляет за собой право вносить изменения в конструкцию изделия без предварительного уведомления с целью улучшения характеристик продукции, поэтому рисунки и обозначения, приведенные далее, могут несколько отличаться от приобретенной Вами модели.

Подробная информация указана в гарантийном талоне внутри упаковки.

Гарантия – **36,6 месяцев**. Срок службы – **7 лет**.

В случае утери данного руководства по эксплуатации, получить новое можно на официальном сайте.



Перед использованием посудомоечной машины просим Вас внимательно ознакомиться с руководством пользователя и сохранить его для дальнейшего использования.

При покупке снимите упаковку и убедитесь, что изделие не повреждено, полностью укомплектовано и торговой организацией правильно заполнен гарантийный талон.

Сразу после получения, проконтролируйте состояние упаковки и посудомоечную машину на наличие транспортных повреждений. Не включайте поврежденную посудомоечную машину, а свяжитесь с фирмой- поставщиком.

Убедитесь, что параметры электрической сети соответствуют параметрам устройства, указанным в руководстве по эксплуатации и на наклейке с технической информацией на изделии. В случае выявления несоответствия необходимо провести доработку электрической сети и монтаж розетки. Электромонтажные работы должен выполнить специалист, имеющий право на проведение данных работ.

Убедитесь, что система заземления в домашней электропроводке установлена согласно предписаниям.

Данная техника оснащена вилкой для заземления. Чтобы заземлить устройство, необходимо подключить вилку к розетке в соответствии со всеми местными нормами и правилами. В случае неисправности или поломки заземление снижает риск поражения электрическим током, обеспечив путь наименьшего сопротивления электрического тока.

Неправильное подключение провода заземления может привести к риску поражения электрическим током. Если есть сомнения в правильности заземления устройства, следует обратиться к квалифицированному электрику или представителю сервисной службы.

Не допускается менять вилку, прилагаемую к устройству, если она не подходит к розетке. Необходимо убедиться, что квалифицированный специалист установил надлежащую розетку.

Сохраните руководство, оно поможет разрешить возникшие вопросы. Изготовитель (продавец) не несет ответственности (в том числе и в гарантийный период) за дефекты и повреждения изделия, возникшие вследствие нарушения указаний по его хранению, установке, подключению, условиям эксплуатации, либо действия непреодолимой силы (пожара, наводнения и т.п.), воздействия домашних животных, насекомых, грызунов, а также за последствия, вызванные неквалифицированным ремонтом.

Прежде, чем приступить к эксплуатации, внимательно прочтите настоящее руководство! В нем содержится важная информация по установке, использованию и техническому обслуживанию. Сохраните всю документацию для дальнейшего использования или для передачи ее следующему владельцу.

Утилизируйте упаковочный материал надлежащим образом.

Не позволяйте детям играть с упаковкой и ее частями. Складные коробки и упаковочные пленки представляют опасность удушья.

Информация по технике безопасности

1. Посудомоечная машина предназначена для использования в домашнем хозяйстве, а также для других аналогичных случаев бытового применения, например:

- Персоналом кухонных зон в магазинах, офисах и др.
- В рабочих помещениях.
- Клиентами гостиниц, отелей и других жилых помещений для кухонного модуля типа «размещение и завтрак».

2. Посудомоечная машина может использоваться детьми в возрасте от 8 лет и старше, а также лицами с ограниченными физическими, сенсорными, умственными способностями или отсутствием опыта и знаний, если они были проинструктированы относительно безопасного использования устройства, понимают связанные с этим опасности.

3. Дети не должны играть с устройством.

4. Упаковочный материал может быть опасен для детей!

5. Не следует погружать устройство, шнур или вилку в воду или другую жидкость, чтобы избежать поражения электрическим током.

6. Чистка и техническое обслуживание не должны производиться детьми без присмотра.

7. Перед очисткой и проведением технического обслуживания посудомоечной машины нужно выключить её и вынуть вилку из розетки.

8. Для очистки следует использовать мягкую ткань, смоченную в мыльном растворе, а затем протереть устройство сухой тканью.

9. Нельзя ставить тяжелые предметы, опираться, садиться на открытую дверцу, т.к. устройство может опрокинуться вперед.

10. Нельзя ставить тяжелые предметы, опираться или садиться на решетку для посуды посудомоечной машины.

11. Не используйте посудомоечную машину, если не все панели корпуса установлены должным образом.

12. Во время работы устройства открывать дверцу следует очень осторожно, чтобы избежать пролива воды или ошпаривания.

13. При загрузке посуды в посудомоечную машину нужно загружать острые предметы лезвиями, остриями вниз или размещать их в горизонтальном положении таким образом, чтобы они не повредили уплотнительные прокладки дверцы.

14. Некоторые моющие средства для посудомоечной машины являются сильными щелочами и при проглатывании могут быть чрезвычайно опасны для организма. Храните бытовую химию в недоступном для детей месте.

15. Дети не должны иметь доступ к моющим средствам и к отсеку для них.

16. Не позволяйте детям играть с посудомоечной машиной.

17. Следует избегать контакта моющих средств с кожей и глазами.

18. Выполняйте указания по технике безопасности и правильному использованию, приведенные на упаковках моющих средств и ополаскивателей.

19. Не следует мыть в устройстве изделия из пластика, если на них отсутствует значок, разрешающая использование посудомоечной машины.

Если значки об уходе отсутствуют, изучите символы с обозначением материала, из которого изготовлена пластиковая посуда. В посудомойке можно мыть только посуду из пищевого полипропилена (PP) или полиэтилентерефталата (PET). Категорически не подходит для использования в посудомойке тара из полистирола (PS) или ПВХ (PVC). При нагревании она плавится и выделяет яд!

20. Для немаркированных пластиковых предметов необходимо ознакомиться с рекомендациями производителя.

21. Для процесса мытья посуды нужно использовать только моющие и ополаскивающие средства, рекомендованные для автоматической посудомоечной машины.

22. В посудомоечной машине не допускается использование мыла, стирального порошка, средств, предназначенных для мытья рук.

23. Во избежание травм не следует оставлять дверцу устройства открытой.

24. Во избежание травм, короткого замыкания замена поврежденного сетевого кабеля должна выполняться изготовителем, специалистом сервисного центра.

25. Во время установки устройства кабель не должен быть чрезмерно изогнут или сдавлен.

26. Запрещается самостоятельно вскрывать и ремонтировать блок управления устройства.

27. Подключение к водопроводной сети должно производиться с помощью новых комплектов шлангов. Повторное использование старых комплектов недопустимо.

28. Для экономии электроэнергии устройство, находящееся в режиме ожидания, автоматически выключится, если в течение 15 минут не наблюдается никакой активности.

29. Условия подключения к электросети должны соответствовать данным на заводской табличке посудомоечной машины.

30. Если кабель посудомоечной машины поврежден, то он должен быть заменен на идентичный.

31. Во избежание опасных ситуаций, кабель следует приобретать только через сервисную службу.

32. Для обеспечения безопасности работы всех приборов необходимо также соблюдать требования, приведенные в разделе по установке посудомоечной машины.

33. Микроволновая печь, встроенная над посудомоечной машиной, может выйти из строя.

34. Посудомоечная машина предназначена для встраивания или нижнего монтажа. Встраивание возможно только под сплошными столешницами, которые прочно прикручены к соседним шкафам для обеспечения устойчивости изделия.

35. Не устанавливайте прибор вблизи источников тепла (радиаторов отопления, тепло аккумуляторов, печей или прочих приборов, выделяющих тепло) и не встраивайте его под варочной панелью.

36. Розетка должна находиться в месте недоступном для попадания на неё воды.

37. После установки посудомоечной машины, штепсельная вилка должна оставаться хорошо доступной.

38. Ремонтные работы и другие операции должны выполняться только квалифицированными специалистами. Для этого посудомоечную машину следует отключить от сети. Извлечь штепсельную вилку из розетки или выключить предохранитель. Закрыть водопроводный кран.

39. При наличии повреждений, особенно на панели управления, или нарушений функции дверцы, дальнейшая эксплуатация изделия запрещена. Нужно извлечь штепсельную вилку из розетки или выключить предохранитель. Закрыть водопроводный кран, вызвать сервисную службу.

Перед первым включением обязательно проверьте, что в посудомоечной машине отсутствуют посторонние предметы, таких как элементы упаковки и т. д.

Предупреждение! Опасность взрыва!

– Никогда не используйте в посудомоечной машине растворители. Существует опасность взрыва.

– При определенных условиях в системе горячего водоснабжения, которая не использовалась **в течение двух недель или более**, может образовываться газообразный водород.

– **ГАЗООБРАЗНЫЙ ВОДОРОД ВЗРЫВООПАСЕН.** Если система подачи горячей воды не использовалась в течение указанного периода времени, перед использованием посудомоечной машины откройте все краны подачи горячей воды и дайте воде стечь из каждого из них в течение нескольких минут. Это позволит высвободить некоторое количество накопленного газообразного водорода. Поскольку газ легко воспламеняется, не курите и не пользуйтесь открытым пламенем.

Предупреждение! Опасность ошпаривания!

– Во время выполнения программы дверцу следует открывать осторожно. Существует опасность выплескивания горячей воды из прибора.

Предупреждение! Опасности для детей!

- Не разрешайте детям играть с прибором или пользоваться им самостоятельно.
- Держите моющее средство и ополаскиватель в недоступном для детей месте. Они могут привести к химическим ожогам полости рта, глотки и глаз или к удушью.
- Не подпускайте детей близко к открытой посудомоечной машине. В посудомоечной машине могут находиться мелкие предметы, которые дети могут проглотить; вода внутри машины не предназначена для питья, она может содержать остатки моющего средства.
- Дети могут закрыться в приборе (опасность удушья) или попасть в иную опасную ситуацию. Поэтому, у отслуживших свой срок изделий: извлечь штепсельную вилку из розетки, перерезать сетевой кабель и выбросить его. Замок дверцы следует сломать так, чтобы она больше не закрывалась.
- Монтаж и ремонт могут выполняться только квалифицированным специалистом.
- После завершения цикла мойки убедитесь, что емкость для моющего средства пуста.
- Не мойте пластмассовые изделия, если на них нет маркировки «можно мыть в посудомоечной машине» или аналогичной. Если на пластиковых изделиях нет такой маркировки, ознакомьтесь с рекомендациями производителя.

ПРИМЕЧАНИЕ

Просмотр раздела, посвященного советам по устранению неисправностей, поможет самостоятельно устранить некоторые распространенные неполадки. Если устранить неполадки самостоятельно не получается, следует обратиться за помощью к специалисту или в сервисный центр.

ОБЗОР ПОСУДОМОЕЧНОЙ МАШИНЫ

Обзор посудомоечной машины

Для максимально эффективного использования Вашей посудомоечной машины, внимательно прочтите инструкцию по эксплуатации перед первым запуском. Изображения устройства приведены для справки, разные модели могут отличаться.

Размеры, приведенные в таблице и на рисунках, являются конструктивными. В силу разных причин, возможно небольшое отклонение между фактическими и конструктивными размерами. Данные приведены только для справки.

Описание моделей PM 4552 N и PM 6052 N

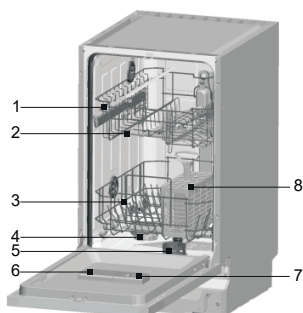

1. Верхняя корзина
2. Распылители
3. Нижняя корзина
4. Крышка контейнера для соли
5. Фильтры
6. Дозатор моющего средства
7. Дозатор ополаскивателя
8. Корзина для столовых приборов

Описание моделей PM 4553 N/ PM 4573 N / PM 4573 N A PREMIUM

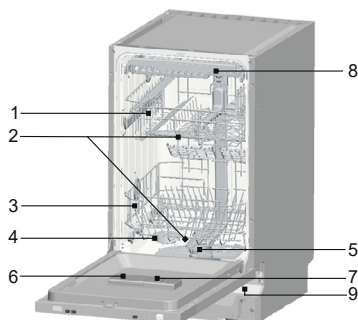

1. Верхняя корзина
2. Распылители
3. Нижняя корзина
4. Крышка контейнера для соли
5. Фильтры
6. Дозатор моющего средства
7. Дозатор ополаскивателя
8. Лоток для столовых приборов
9. Луч в пол (для модели PM 4573 N/ PM 4573 N A PREMIUM)

ОБЗОР ПОСУДОМОЕЧНОЙ МАШИНЫ

Описание модели PM 6053 N

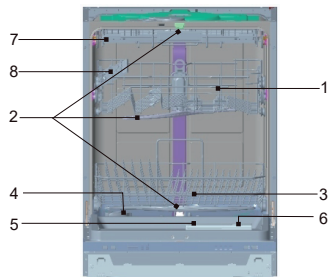

1. Верхняя корзина
2. Распылители
3. Нижняя корзина
4. Крышка контейнера для соли
5. Дозатор моющего средства
6. Дозатор ополаскивателя
7. Корзина для столовых приборов
8. Держатель для чашек

Описание модели PM 6073 N / 6073 N A Premium

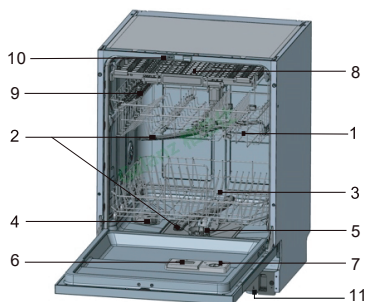

1. Верхняя корзина
2. Распылители
3. Нижняя корзина
4. Крышка контейнера для соли
5. Фильтр
6. Дозатор моющего средства
7. Дозатор ополаскивателя
8. Корзина для столовых приборов
9. Держатель для чашек
10. Авто-открытие двери
11. Луч в пол

Комплектность моделей

- Посудомоечная машина с корзинами и подводящим. и сливным шлангами.
- Крепежные элементы.
- Кронштейн для крепления сливного шланга.
- Воронка для соли.
- Гарантийный талон.

ОБЗОР ПОСУДОМОЕЧНОЙ МАШИНЫ

Таблицы с техническими данными

Модель	PM 4552 N	PM 4553 N
Вместимость посудомоечной машины (кол-во комплектов посуды)	9	11
Управление	Кнопочное	Кнопочное
Корзины	Верхняя/нижняя/корзина для столовых приборов	Верхняя/нижняя/полка для столовых приборов
Количество программ	5	5
Отложенный старт	3/6/9 часов	0-24 часа
Защита от протечек	+	+
Половинная загрузка	+	+
Продолжение программы после сбоя в эл-энергии	нет	нет
Класс мытья/сушки/ энергопотребления	A/A/A++	A/A/A++
Энергопотребление стандартного цикла мойки	0,682 кВт/ч	0,782 кВт/ч
Максимальная потребляемая мощность	1,2 кВт	1,36 кВт
Потребление воды за цикл	10 л	9 л
Стандартный цикл мойки	ECO	ECO
Продолжительность программы стандартного цикла мойки	238 мин	238 мин
Максимальная температура воды	62 °С	62 °С
Уровень шума	49 дБ	49 дБ
Длина кабеля	1,5 м	1,5 м
Монтаж	Встраиваемая	Встраиваемая
Номинальное напряжение/ частота	220-240 В/ 50 Гц	220-240 В/ 50 Гц
Размеры устройства	815x448x558 мм	815x448x558 мм
Размеры для встраивания	815x450x580 мм	815x450x580 мм
Размер упаковки	865x488x635 мм	865x488x635 мм
Вес нетто/брутто	30/34 кг	32/36 кг
Страна производства	Китай	Китай
Давление воды (давление потока)	0,04-1,0 МПа = 0,4-10 бар	0,04-1,0 МПа = 0,4-10 бар

ОБЗОР ПОСУДОМОЕЧНОЙ МАШИНЫ

Модель	PM 4573 N	PM 4573N A Premium	PM 6073N A Premium
Вместимость посудомоечной машины (количество комплектов посуды)	11	11	15
Управление	Кнопочное	Кнопочное	Кнопочное
Особые функции	Луч в пол	Защита от детей (Блокировка) Луч в пол	Защита от детей (Блокировка), авто-открытие двери
Корзины	Верхняя/нижняя/полка для столовых приборов	Верхняя/нижняя/полка для столовых приборов	Верхняя/нижняя/полка для столовых приборов
Количество программ	7	7	7
Отложенный старт	0-24 часа	0-24 часа	0-24 часа
Защита от протечек	+	+	+
Половинная загрузка	+	нет	+
Продолжение программы после сбоя в эл-энергии	да	да	да
Класс мытья/сушки/ энергопотребления	A/A/A++	A/A/A++	A/A/A++
Энергопотребление стандартного цикла мойки	0,782 к Вт/ч	0,782 к Вт/ч	0,757 кВт
Максимальная потребляемая мощность	1,36 кВт	1,36 кВт	1,725 кВт
Потребление воды за цикл	9 л	9 л	11 л
Стандартный цикл мойки	ECO	ECO	ECO
Продолжительность программы стандартного цикла мойки	238 мин	238 мин	247 мин
Максимальная температура воды	62 °С	60 °С	60 °С
Уровень шума	49 дБ	49 дБ	42 дБ
Длина кабеля	1,5 м	1,5 м	1,5 м
Монтаж	Встраиваемая	Встраиваемая	Встраиваемая
Номинальное напряжение/ частота	220-240 В/ 50 Гц	220-240 В/ 50 Гц	220-240 В/ 50 Гц
Размеры устройства	815x448x558 мм	815x448x558 мм	815x596x558мм
Размеры для встраивания	815x450x580 мм	815x450x580 мм	815x600x580мм
Размер упаковки	865x488x635 мм	865x488x635 мм	865x660x656 мм
Вес нетто/брутто	32/36 кг	32/36 кг	34/38 кг
Страна производства	Китай	Китай	Китай
Давление воды (давление потока)	0,04-1,0 МПа =0,4-10 бар	0,04-1,0МПа =0,4-10 бар	0,04-1,0МПа =0,4-10 бар

ОБЗОР ПОСУДОМОЕЧНОЙ МАШИНЫ

Модель	PM 6052 N	PM 6053 N	PM 6073N
Вместимость посудомоечной машины (количество комплектов посуды)	13	15	15
Управление	Кнопочное	Кнопочное	Кнопочное, луч в пол, авто-открытие
Корзины	Верхняя/нижняя/ корзина для столовых приборов	Верхняя/нижняя/ корзина для столовых приборов	Верхняя/нижняя/ корзина для столовых приборов
Количество программ	5	5	7
Отложенный старт	3/6/9 часов	0-24 часа	0-24 часа
Защита от протечек	+	+	+
Половинная загрузка	+	+	+
Продолжение программы после сбоя в эл-энергии	нет	нет	да
Класс мытья/сушки/ энергопотребления	A/A/A++	A/A/A++	A/A/A++
Энергопотребление стандартного цикла мойки	0,936 кВт/ч	0,861 кВт	0,757 кВт/ч
Максимальная потребляемая мощность	1,3 кВт	1,73 кВт	1,78 кВт
Потребление воды за цикл	11 л	11 л	11 л
Стандартный цикл мойки	ECO	ECO	ECO
Продолжительность программы стандартного цикла мойки	238 мин	239 мин	238 мин
Максимальная температура воды	60 °C	60 °C	60 °C
Уровень шума	49 дБ	49 дБ	42 дБ
Длина кабеля	1,5 м	1,5 м	1,5 м
Монтаж	Встраиваемая	Встраиваемая	Встраиваемая
Номинальное напряжение/ частота	220-240 В/ 50 Гц	220-240 В/ 50 Гц	220-240 В/ 50 Гц
Размеры устройства	815x596x558мм	815x596x558мм	815x596x558мм
Размеры для встраивания	815x600x580мм	815x600x580мм	815x600x580мм
Размер упаковки	865x660x656 мм	865x660x656 мм	865x660x656 мм
Вес нетто/брутто	32/36 кг	34/38 кг	34/38 кг
Страна производства	Китай	Китай	Китай
Давление воды (давление потока)	0,04-1,0 МПа = 0,4-10 бар	0,04-1,0 МПа = 0,4-10 бар	0,04-1,0 МПа = 0,4-10 бар

Максимально допустимое давление воды на входе составляет **1 МПа**.

Минимально допустимое давление воды на входе составляет **0,04 МПа**.

ОБЗОР ПОСУДОМОЕЧНОЙ МАШИНЫ

ПРИМЕЧАНИЕ

A+ + + (наибольшая эффективность) D (наименьшая эффективность)

Фактическое потребление энергии будет зависеть от того, как используется посудомоечная машина. Фактическое потребление воды будет зависеть от того, как используется посудомоечная машина.

Модель	PM 4552 N / PM 4553 N / PM 4573 N / PM 4573 N A PREMIUM	PM 6052 N / PM 6053 N / PM 6073 N / PM 6073 N A PREMIUM
Высота (H)	815 мм	815 мм
Ширина (W)	448 мм	596 мм
Глубина (D)	558 мм (при закрытой дверце)	558 мм (при закрытой дверце)

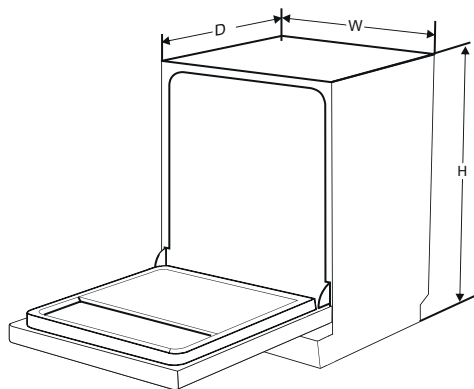

Этапы установки посудомоечной машины

ВНИМАНИЕ

Во избежание поломки перед подключением техники в холодное время необходимо выдержать ее в распакованном виде при комнатной температуре не менее 2 часов.

Все этапы установки необходимо согласовывать с монтажными чертежами.

1. Подсоедините впускной шланг к системе подачи холодной воды.
2. Подсоедините сливной шланг.
3. Подсоедините шнур питания.
4. Установите посудомоечную машину на место.
5. Выровняйте посудомоечную машину.

Подключение к водоснабжению и слив

Подключение холодной воды

Если водопроводные трубы новые или не использовались в течение длительного периода времени, нужно пропустить через них воду, чтобы убедиться, что она чистая. Эта мера предосторожности необходима для того, чтобы избежать риска блокировки подачи воды и повреждения устройства.

Ваша посудомоечная машина оборудована системой защиты корпуса от протечек.



ВНИМАНИЕ

Шланг, который крепится к смесителю раковины, может лопнуть, если он установлен на той же водопроводной линии, что и посудомоечная машина. Если такой шланг есть в вашей раковине, рекомендуется отсоединить его и заткнуть отверстие.

Подключение предохранительного шланга подачи воды включает следующие этапы:

1. Полностью вытянуть предохранительные шланги из отсека для хранения, расположенного в задней части посудомоечной машины.
2. Подсоединить предохранительный шланг подачи воды к крану с резьбой **3/4 дюйма** и затянуть болты.
3. Перед запуском посудомоечной машины полностью включить воду.

Отключение предохранительного шланга подачи воды включает следующие этапы.

1. Выключить воду.
2. Отвинтить предохранительный шланг подачи воды от крана.

ПОДКЛЮЧЕНИЕ К ВОДОСНАБЖЕНИЮ И СЛИВ

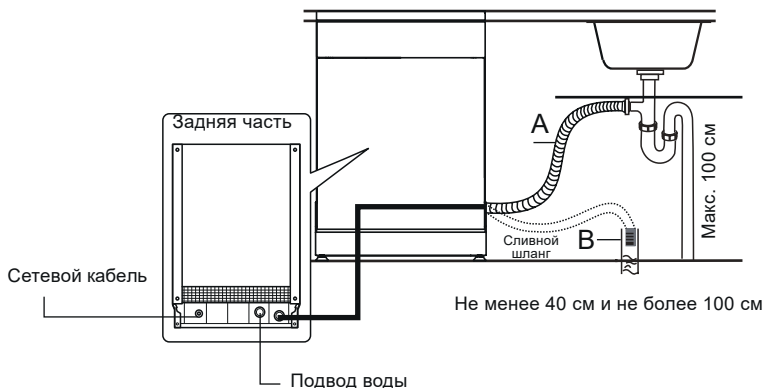

Подсоединение сливных шлангов

1. Вставить сливной шланг в сливную трубу диаметром не менее **4 см**. Высота (петля) дренажной трубы должна быть не менее **40 см** и не более 100 см от уровня пола. Свободный конец шланга не должен погружаться в воду, чтобы избежать обратного потока. Шланг не должен быть пережат при установке машины. Обязательно подтягивайте свободный конец шланга в момент, когда вы задвигаете машину в нишу! Соединитель сливного шланга должен иметь жесткую конструкцию.

2. Надежно закрепить сливной шланг в одном из двух положений согласно схеме выше.

Слив лишней воды из шлангов

1. Если раковина расположена на высоте более **1 м** от пола, непосредственно в нее нельзя сливать излишки воды из шлангов. Необходимо слить лишнюю воду из шлангов в подходящую по объему емкость, расположенную снаружи, ниже уровня раковины.

2. Подсоединить шланг для слива воды надлежащим образом, чтобы избежать утечки воды. Убедиться, что он не пережат и не раздавлен.

3. Подсоединение слива должно находиться на высоте не менее **40 см** и не более **100 см** от дна поддона. Шланг для слива воды должен быть закреплен надлежащим образом.

Подключение сифона

Патрубок для сбора отходов должен находиться на высоте не более (максимальной) от дна посудомоечной машины.

Подключение к электросети

ВНИМАНИЕ

Опасность поражения электрическим током. Монтаж труб и электро оборудования должен выполнять профессионал.

1. Следует изучить таблицу с техническими данными, чтобы узнать номинальное напряжение и подключить посудомоечную машину к соответствующему источнику питания.
2. Следует использовать предохранитель **10А/13А/16А**. Рекомендуется использовать предохранитель с временной задержкой или автоматический выключатель и обеспечить отдельную цепь, обслуживающую только это устройство.
3. Убедитесь, что напряжение и частота источника питания соответствуют значениям в таблице с техническими данными.
4. Вставлять вилку устройства можно только в ту электрическую розетку, которая заземлена надлежащим образом. Если электрическая розетка, к которой должна быть подключена посудомоечная машина, не соответствует вышеуказанным требованиям подключения, следует заменить розетку.
5. Ни при каких обстоятельствах не перерезайте и не отсоединяйте заземляющее соединение от кабеля питания.

УСТАНОВКА И РЕГУЛИРОВКА МАШИНЫ

Установка и регулировка машины

Установите посудомоечную машину в желаемом месте. Задняя стенка должна упираться в стену за ней, а боковые стороны – вдоль соседних шкафов или стен. Посудомоечная машина оснащена шлангами для подачи воды и слива, которые можно расположить справа или слева для облегчения правильной установки.

Обратите внимание на то, что свободный доступ к задней стороне посудомоечной машины после установки закрыт (защита от прикосновения к горячей поверхности).

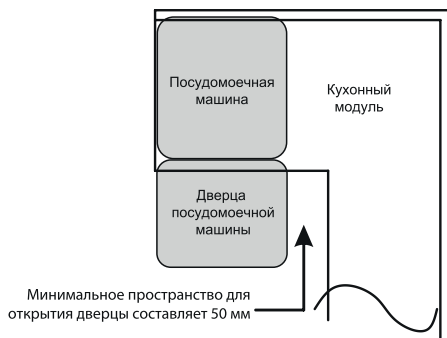

Если посудомоечная машина устанавливается в углу кухни, то для открывания дверцы должно оставаться некоторое пространство.

Место установки посудомоечной машины должно находиться рядом с существующими шлангом подвода воды и сливным шлангом, а также подключением к сети.

ПРИМЕЧАНИЕ

В зависимости от того, где находится электрическая розетка, может потребоваться вырезать отверстие на противоположной стороне шкафа.

Установка декоративной панели

Для моделей PM 4552 N/ PM 4553 N/ PM 4573 N/ PM 4573 N A PREMIUM

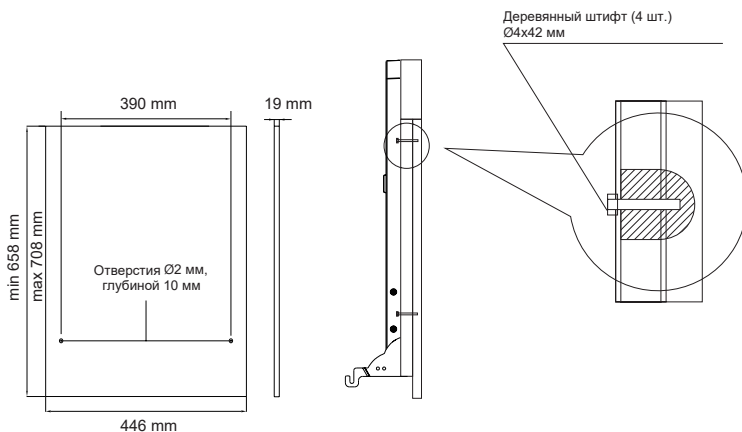

Вес декоративной панели не должен превышать **2 -5 кг.**

Для моделей PM 6052 N / PM 6053 N / PM 6073 N / PM 6073N A PREMIUM.

Вес декоративной панели не должен превышать **3-7 кг**

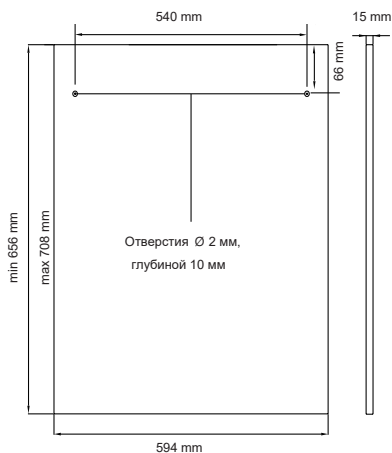

Размеры внешней декоративной панели

Отверстия 10 мм глубиной

1. Закрепите декоративную панель с внешней стороны дверцы посудомоечной машины

УСТАНОВКА И РЕГУЛИРОВКА МАШИНЫ

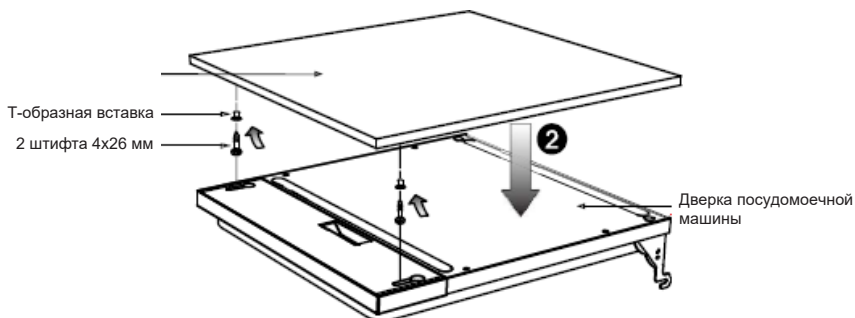

2. Откройте дверцу. Извлеките с внутренней стороны **4 винта ST4x12 мм**. Замените их на 4 деревянных штифта **ST4x42 мм**.

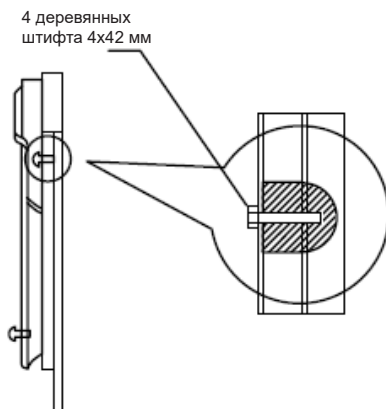
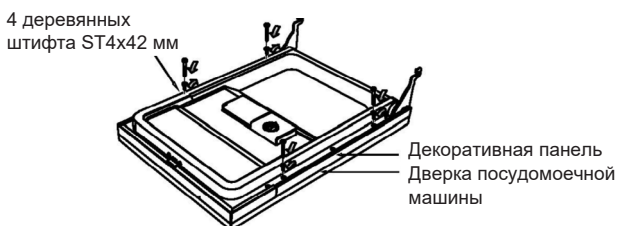

Перед установкой

Требования к месту установки посудомоечной машины. Задняя панель посудомоечной машины должна быть обращена к стене, а входная и выходная трубы посудомоечной машины могут быть удобно подсоединены с правой или левой стороны.

УСТАНОВКА И РЕГУЛИРОВКА МАШИНЫ

Размеры PM 4552 N/ PM 4553 N/ PM 4573 N/ PM 4573 N A PREMIUM

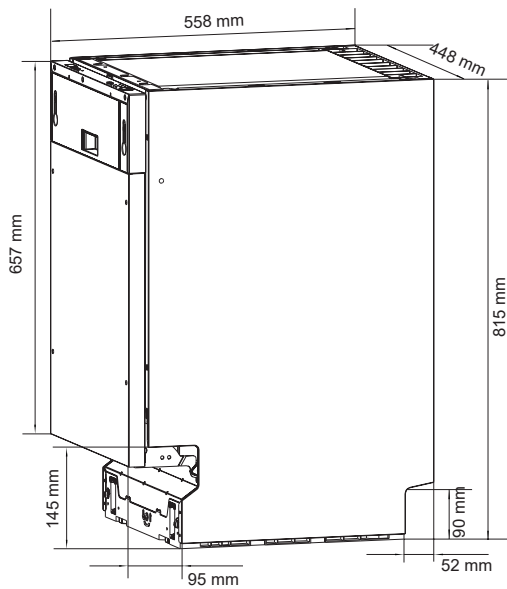

Размеры PM 6052 N / PM 6053 N / PM 6073 N / PM 6073 N A PREMIUM

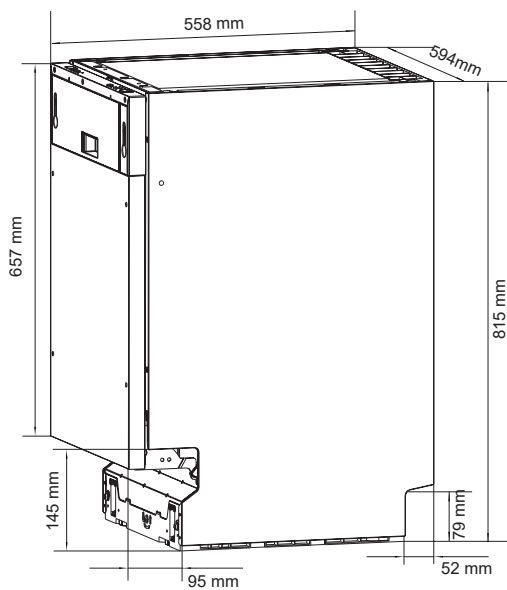

УСТАНОВКА И РЕГУЛИРОВКА МАШИНЫ

Размеры ниши для установки

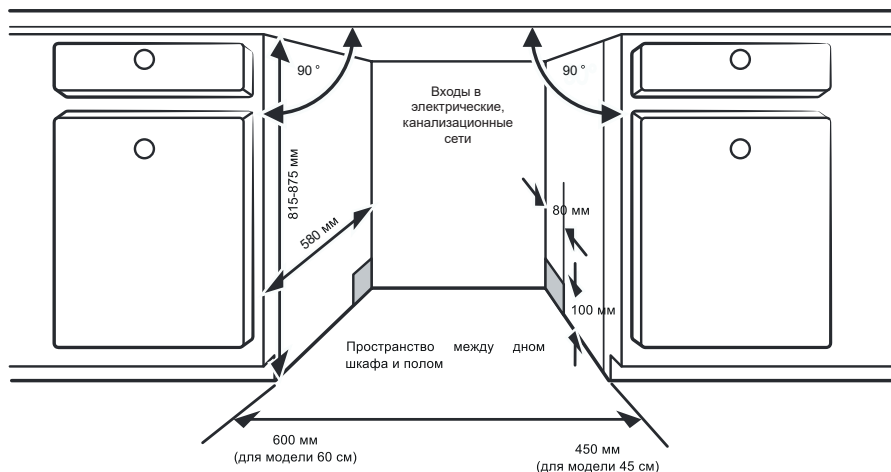

Выравнивание посудомоечной машины

Для корректной работы выдвижных механизмов и эффективности мытья посудомоечная машина должна быть в ровном положении.

Как только посудомоечная машина будет установлена для выравнивания, высоту можно изменить с помощью регулировки уровня завинчивания ножек. Ни в коем случае нельзя наклонять прибор более чем на 2° .

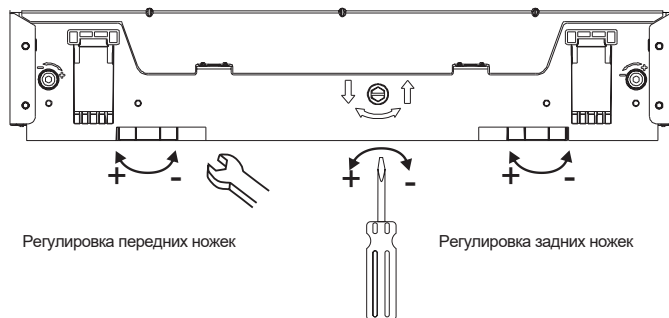

ВНИМАНИЕ

При выравнивании посудомоечной машины следует обращать внимание, чтобы посудомоечная машина не опрокинулась.

Регулировка пружины открытия дверцы

После размещения панели на посудомоечной машине попробуйте открыть и закрыть дверцу, чтобы проверить балансировку и убедиться в том, что дверца сохраняет свое положение. Если необходимо, выполните регулировку дверцы с помощью винта, поворачивая его по часовой стрелке или против неё. Пружины дверцы устанавливаются на заводе-изготовителе с соответствующим натяжением для наружной двери. Если установлена декоративная деревянная панель, натяжение следует отрегулировать.

Чтобы отрегулировать натяжение пружины нужно повернуть регулировочный винт, который приводит регулятор в действие, натягивая или ослабляя стальной трос.

Правильным считается такое натяжение пружины, при котором открытая дверца остается горизонтальной в полностью открытом положении, но при это ее можно легко закрыть, подтолкнув пальцем вверх.

Для моделей PM 4552 N / PM 4553 N / PM 4573 N / PM 4573 N A PREMIUM

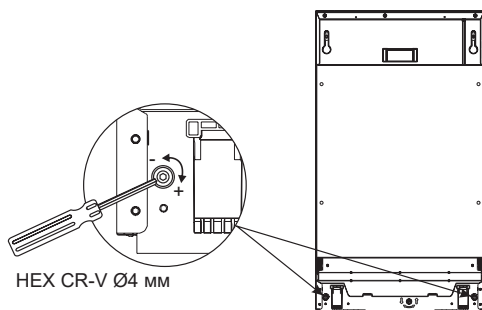

Для моделей PM 6052 N / PM 6053 N / PM 6073 N / PM 6073N A PREMIUM

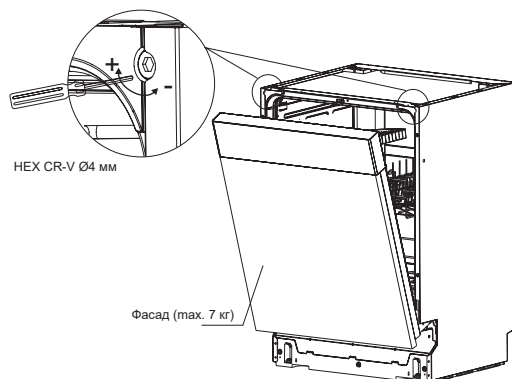

УСТАНОВКА И РЕГУЛИРОВКА МАШИНЫ

Установка плинтуса

Высота плинтуса зависит от размера декоративной лицевой панели и степени открытия/закрытия дверцы. В таблице приведены рекомендуемые размеры.

Длина декоративной дверцы	Высота плинтуса
708 мм	75 мм
698 мм	85 мм
688 мм	95 мм
678 мм	105 мм
668 мм	115 мм
658 мм	125 мм

Для моделей PM 4552 N / PM 4553 N / PM 4573 N / PM 4573 N A PREMIUM

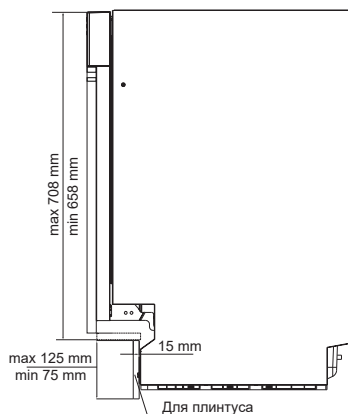

Для моделей PM 6052 N / PM 6053 N / PM 6073 N / PM 6073N A PREMIUM

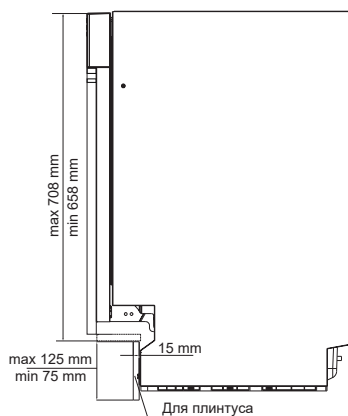

Посудомоечная машина должна быть закреплена в нише

1. Закрепите посудомоечную машину на корпусе, закрутив винты.
2. Вставьте четыре заглушки в отверстия, указанные на схеме.

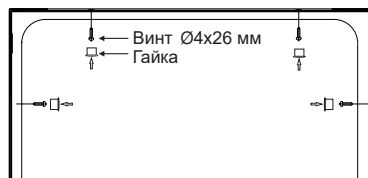

Установить заглушки.

Смягчитель воды и регулировка потребления соли

Смягчитель воды предназначен для удаления из воды минералов и солей, которые могут оказать вредное или неблагоприятное воздействие на работу посудомоечной машины. Чем больше в нем минералов, тем жестче ваша вода. Регулировка предназначена для настройки оптимального уровня потребления соли, в зависимости от жесткости используемой воды.

1. Определите уровень жесткости водопроводной воды (используйте тест-полоски или обратитесь к поставщику услуг).

2. Закройте дверцу

3. Включите посудомоечную машину.

4. Одновременно нажимайте на кнопки **«Отложенный старт»** и **«Программа»** в течение **5 секунд**.

5. Посудомоечная машина будет в режиме установки жесткости воды. Заводская настройка **H4**.

6. Для изменения настройки нажимайте кнопку **«Отложенный старт»**. Значение будет меняться в диапазоне H0...H7

H5⇒H6⇒H7⇒H0⇒H1⇒H2...

7. Нажмите кнопку **«Программы»**, чтобы подтвердить значение

Каждому набору соответствует свечение определенных индикаторов или код на цифровом дисплее согласно таблице.

Для модлей PM 45 52N PM 6052 N

Жесткость воды	Диапазон Ммоль/л	Рекомендуемое значение	Индикаторы (LED10 + LED11 + LED12)	Обновление соли происходит каждые XXX циклов мойки*
мягкая	0-1,1	H0	Горит + Горит + Горит	-
мягкая	1,2-1,4	H1	Горит + Горит + Мигает	13
средняя	1,5-1,8	H2	Горит + Мигает + Горит	9

УСТАНОВКА И РЕГУЛИРОВКА МАШИНЫ

средняя	1,9-2,1	H3	Горит + Мигает + Мигает	7
средняя	2,2-2,9	H4	Мигает + Горит + Горит	5
жесткая	3,0-3,7	H5	Мигает + Горит + Мигает	4
жесткая	3,8-5,4	H6	Мигает + Мигает + Горит	2
жесткая	5,5-8,9	H7	Мигает + Мигает + Мигает	1

Каждый цикл мойки с регенерацией потребляет дополнительно **2 л** воды, потребление энергии увеличивается на **0,02 кВт*ч**, а продолжительность программы увеличивается на **4 минуты**.

Загрузка соли в смягчитель воды

Всегда используйте ту соль, которая предназначена для посудомоечных машин. Все прочие виды соли, специально не предназначенные для использования в посудомоечных машинах, особенно столовая соль, повредят смягчитель воды. В случае повреждений, вызванных использованием неподходящей соли, производитель не дает никакой гарантии, а также не несет ответственности за понесенные расходы.

Засыпайте соль непосредственно перед пуском одной из программ мойки. Это не позволит крупинкам соли или соленой воде, которая могла разбрызгаться, остаться в нижней части машины на неопределенный срок, что может привести к появлению коррозии.

Контейнер для соли расположен под нижней корзиной и должен быть заполнен, как описано ниже.

1. Извлеките нижнюю корзину и откройте крышку резервуара.
2. При первом использовании наполните резервуар на **2/3 объема** водой (**около 500 мл**).
3. Установите воронку (идет в комплекте) на отверстие и насыпьте около **1,2 кг** соли.
4. Уберите воронку и закройте резервуар крышкой.
5. Обычно, предупреждение о нехватке соли гаснет спустя **2-6 дней** после добавления соли.

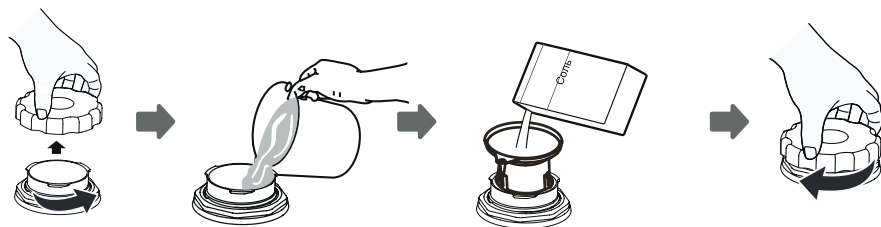

6. После заполнения контейнера солью запустите программу промывки (например, короткую программу). Если этого не сделать, система фильтров, насос или другие важные части машины могут быть повреждены соленой водой. Гарантия производителя не распространяется на такие поломки

Индикатор отсутствия соли будет активен, когда количество соли в смягчителе воды – недостаточно.

Расход соли зависит от качества соли для посудомоечной машины, жесткости воды, а также частоты использования Вашей посудомоечной машины.

ПРИМЕЧАНИЕ

1. Контейнер для соли необходимо заполнять, когда загорается лампочка предупреждения об отсутствии соли на панели управления. Хотя контейнер для соли наполнен, индикатор может загореться до того, как соль полностью израсходуется.

2. Если появились частицы соли, то можно запустить программу замачивания, чтобы их смыть.

Регулировка верхней корзины

Не выполняйте регулировку корзин, загруженных посудой/предметами. Сначала освободите ее.

Высоту верхней корзины можно отрегулировать для размещения более высоких блюд в верхней или нижней корзине.

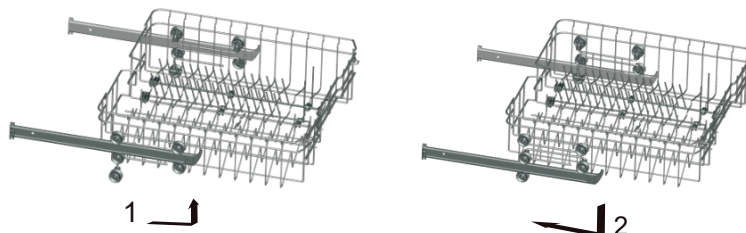

ЗАГРУЗКА КОРЗИН ПОСУДОМОЕЧНОЙ МАШИНЫ

Загрузка корзин посудомоечной машины

Загрузка верхней корзины

Верхняя корзина предназначена для более тонкой и легкой посуды, такой как стаканы, кофейные и чайные чашки, блюдца, а также маленькие тарелки, пиалы, неглубокие сковороды небольшого диаметра (если они не слишком грязные).

PM 4552 N

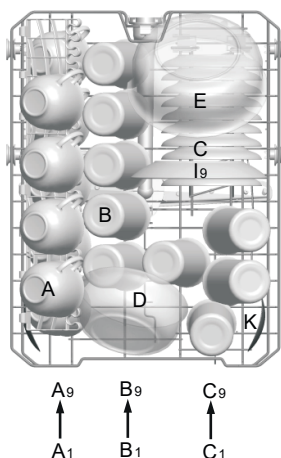

№	Предмет
A.	Чашки
B.	Стаканы
C.	Блюдца
D.	Сервировочные блюда
E.	Сервировочные блюда
I	Десертные тарелки
K	Сервировочная ложка

PM 4553 N/4573 N/4573 N A Premium

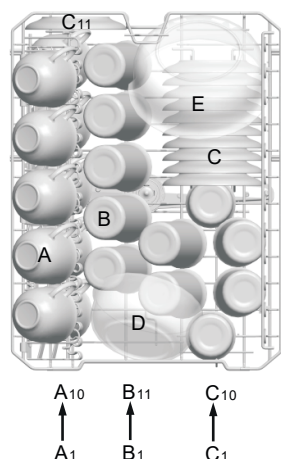

№	Предмет
A.	Чашки
B.	Стаканы
C.	Блюдца
D.	Сервировочные блюда
E.	Сервировочные блюда

ЗАГРУЗКА КОРЗИН ПОСУДОМОЕЧНОЙ МАШИНЫ

PM 6052 N

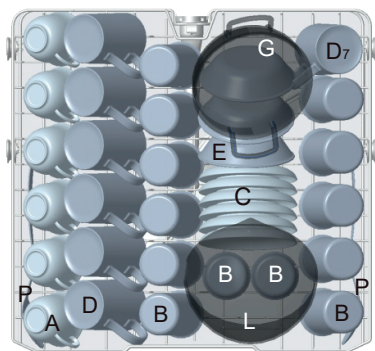

№	Предмет
1.	Чашки
2.	Стаканы
3.	Блюдца
4.	Кружки
5.	Сервировочные блюда
G	Блюдо для духовки /кастрюля
L	Стеклоанное блюдо
P	Сервировочная ложка

PM 6073 N

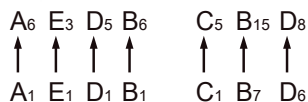
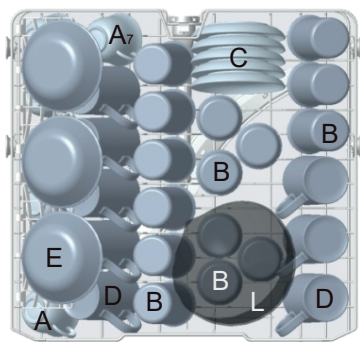

№	Предмет
A.	Чашки
B.	Стаканы
C.	Блюдца
D.	Кружки
E.	Сервировочные блюда
L	Стеклоанное блюдо

Загрузка нижней корзины

Данная корзина рекомендуется для размещения крупных, наиболее загрязненных и трудных для очистки предметов: кастрюль, сковородок, крышек, сервировочных тарелок, блюд.

Осуществлять загрузку в нижнюю корзину следует так, как показано на рисунке ниже.

ЗАГРУЗКА КОРЗИН ПОСУДОМОЕЧНОЙ МАШИНЫ

PM 4552 N

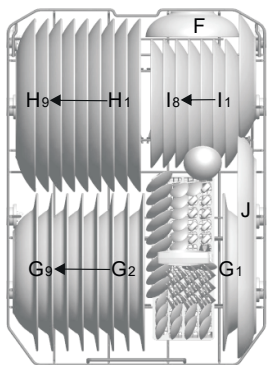

№	Предмет
F	Сервировочное блюдо
G	Суповые тарелки
H	Обеденные тарелки
I	Десертные тарелки
J	Овальное блюдо

PM 4553 N /4573 N/4573 N A Premium

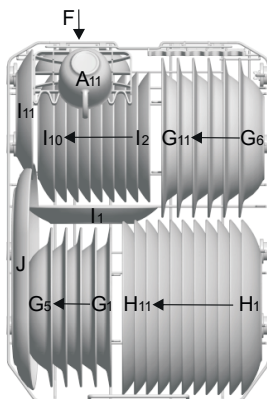

№	Предмет
A	Чашки
F	Сервировочное блюдо
G	Суповые тарелки
H	Обеденные тарелки
I	Десертные тарелки
J	Овальное блюдо

PM 6052 N

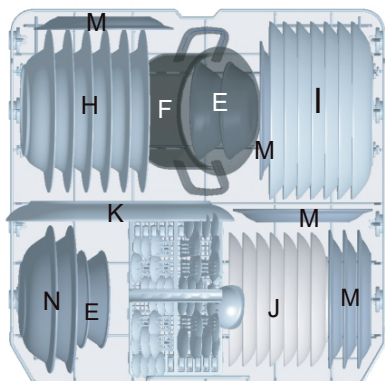

№	Предмет
E	Десертное блюдо
F	Сервировочное блюдо
G	Суповые тарелки
H	Обеденные тарелки
I	Тарелки
J	Десертные тарелки
K	Овальное блюдо
F	Небольшая кастрюля
M	Фарфоровая тарелка

ЗАГРУЗКА КОРЗИН ПОСУДОМОЕЧНОЙ МАШИНЫ

PM 6073 N

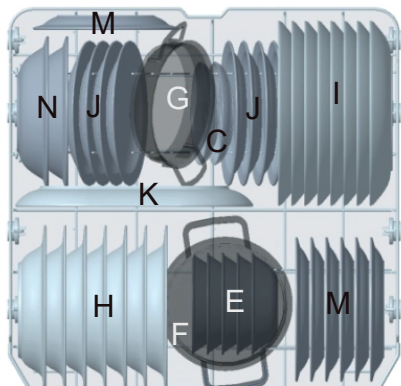

№	Предмет
С	Блюдец
Е	Десертное блюдо
Н	Суповые тарелки
І	Тарелки
Г	Большая кастрюля
Ј	Десертные тарелки
К	Овальное блюдо
Ғ	Небольшая кастрюля
М	Фарфоровая тарелка
Н	Фарфоровая миска

ВНИМАНИЕ

Нельзя допускать, чтобы острые, узкие предметы проникали сквозь решетку корзины.

Острые следует загружать острой частью лезвия вниз

PM 4552 N

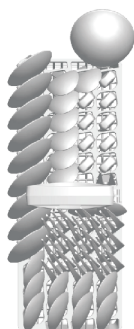

Сторона дверцы



Сторона дверцы



№	Предмет
1	Чайные ложки
2	Десертные вилки
3	Суповые ложки
4	Вилки
5	Ножи
6	Сервировочные вилки
7	Поварешка

ЗАГРУЗКА КОРЗИН ПОСУДОМОЕЧНОЙ МАШИНЫ

PM 4553 N/ PM 4573 N /4573 N A Premium

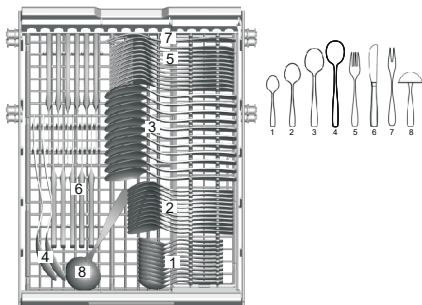

Сторона дверцы

№	Предмет
1	Чайные ложки
2	Десертные вилки
3	Суповые ложки
4	Сервировочные ложки
5	Вилки
6	Ножи
7	Сервировочные вилки
8	Поварешка

PM 6052 N

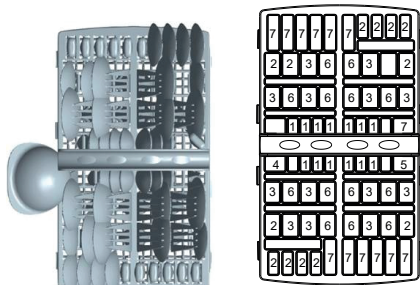

Сторона дверцы

№	Предмет
1	Чайные ложки
2	Десертные вилки
3	Суповые ложки
4	Поварешка
5	Сервировочные вилки
6	Вилки
7	Ножи



PM 6073N

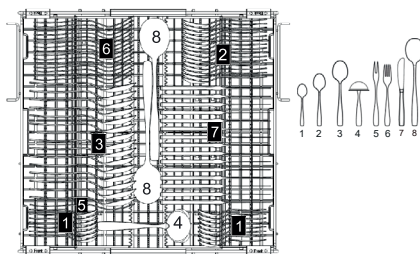

№	Предмет
1	Чайные ложки
2	Десертные вилки
3	Суповые ложки
4	Поварешка
5	Сервировочные вилки
6	Вилки
7	Ножи
8	Сервировочные ложки

Использование посудомоечной машины

Панель управления PM 4552 N

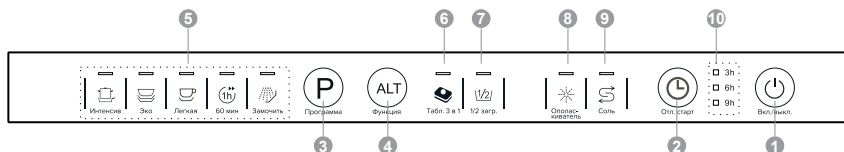

1. Кнопка включения/выключения
2. Кнопка отложенного старта. Позволяет отложить время начала программы на 3/6/9 часов
3. Кнопка выбора программ (подсвечивается соответствующий индикатор).
4. Выбор дополнительных функций: «3 в 1» или половинная загрузка (подсвечивается соответствующий индикатор)
5. Индикатор программы
6. Индикатор функции 3в1
7. Индикатор половинной загрузки
8. Индикатор «Добавьте ополаскиватель»
9. Индикатор «Добавьте соли»
10. Индикатор «Отложенного старта»

Панель управления PM 4553 N

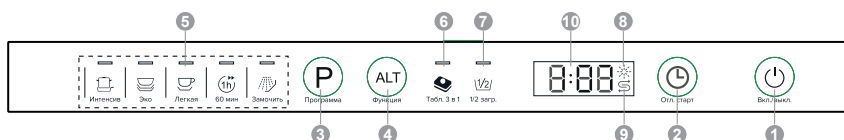

1. Кнопка включения/выключения
2. Кнопка отложенного старта. Позволяет отложить время начала программы на 3/6/9 часов
3. Кнопка выбора программ (подсвечивается соответствующий индикатор).
4. Выбор дополнительных функций: «3 в 1» или половинная загрузка (подсвечивается соответствующий индикатор)
5. Индикатор программы
6. Индикатор функции 3в1
7. Индикатор половинной загрузки
8. Индикатор «Добавьте ополаскиватель»
9. Индикатор «Добавьте соли»
10. Цифровой дисплей (оставшееся время выполнения программы/время до запуска программы/коды ошибок)

ИСПОЛЬЗОВАНИЕ ПОСУДОМОЕЧНОЙ МАШИНЫ

Панель управления PM 4573 N

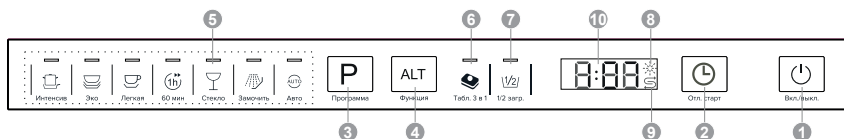

1. Кнопка включения/выключения
2. Кнопка отложенного старта. Позволяет отложить время начала программы на 3/6/9 часов
3. Кнопка выбора программ (подсвечивается соответствующий индикатор).
4. Выбор дополнительных функций: «3 в 1» или половинная загрузка (подсвечивается соответствующий индикатор)
5. Индикатор программы
6. Индикатор функции 3в1
7. Индикатор половинной загрузки
8. Индикатор «Добавьте ополаскиватель»
9. Индикатор «Добавьте соли»
10. Цифровой дисплей (оставшееся время выполнения программы/время до запуска программы/коды ошибок)

Панель управления PM 4573 N A PREMIUM

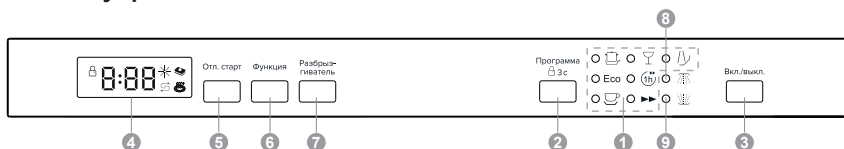

1. Индикаторы программ
2. Кнопка выбора программ/блокировки панели управления (подсвечивается соответствующий индикатор)
3. Кнопка включения/выключения
4. Цифровой дисплей (оставшееся время выполнения программы/время до запуска программы/коды ошибок)/индикаторы дополнительных функций
5. Кнопка отложенного старта. Позволяет отложить время начала программы на 1-24 часа
6. Выбор дополнительных функций: «3 в 1» и/или дополнительная сушка
7. Выбор верхнего или нижнего разбрызгивателя

ИСПОЛЬЗОВАНИЕ ПОСУДОМОЕЧНОЙ МАШИНЫ

Панель управления PM 6052 N

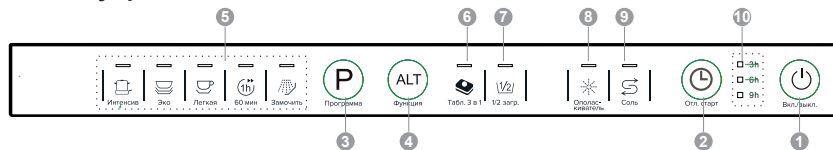

1. Кнопка включения/выключения
2. Кнопка отложенного старта. Позволяет отложить время начала программы на 3/6/9 часов
3. Кнопка выбора программ (подсвечивается соответствующий индикатор).
4. Выбор дополнительных функций: «3 в 1» или половинная загрузка (подсвечивается соответствующий индикатор)
5. Индикатор программы
6. Индикатор функции 3в1
7. Индикатор половинной загрузки
8. Индикатор «Добавьте ополаскиватель»
9. Индикатор «Добавьте соли»
10. Индикатор «Отложенного старта»

Панель управления PM 6053 N

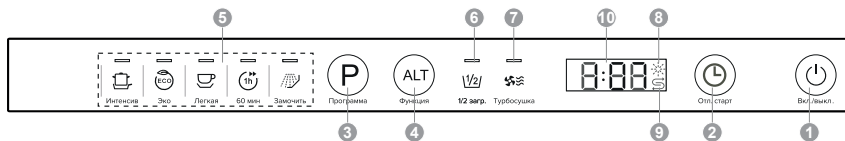

1. Кнопка включения/выключения
2. Кнопка отложенного старта. Позволяет отложить время начала программы до 24 часов
3. Кнопка выбора программ (подсвечивается соответствующий индикатор).
4. Выбор дополнительных функций: половинная загрузка или турбосушка (подсвечивается соответствующий индикатор)
5. Индикатор программы
6. Индикатор функции турбосушка
7. Индикатор половинной загрузки
8. Индикатор «Добавьте соли»
9. Индикатор «Добавьте ополаскиватель»
10. Цифровой дисплей (оставшееся время выполнения программы/время до запуска программы/коды ошибок)

ИСПОЛЬЗОВАНИЕ ПОСУДОМОЕЧНОЙ МАШИНЫ

Панель управления PM 6073 N

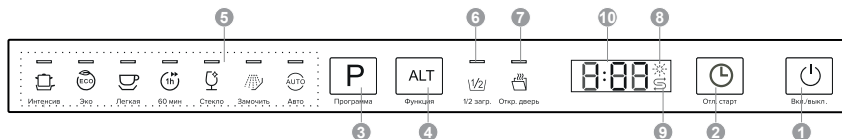

1. Кнопка включения/выключения
2. Кнопка отложенного старта. Позволяет отложить время начала программы на 3/6/9 часов
3. Кнопка выбора программ (подсвечивается соответствующий индикатор).
4. Выбор дополнительных функций: авто-открытие или половинная загрузка (подсвечивается соответствующий индикатор)
5. Индикатор программы
6. Индикатор половинной загрузки
7. Индикатор авто-открытия по окончании цикла мойки
8. Индикатор «Добавьте ополаскиватель»
9. Индикатор «Добавьте соли»
10. Цифровой дисплей (оставшееся время выполнения программы/время до запуска программы/коды ошибок)

Панель управления PM 6073 N A PREMIUM

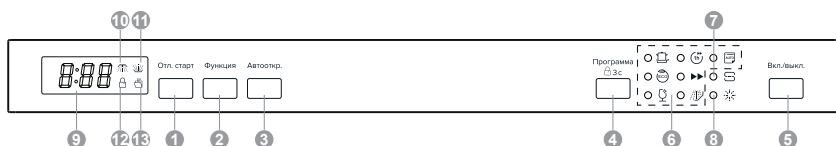

1. Кнопка отложенного старта. Позволяет отложить время начала программы до 24 часов
2. Выбор дополнительной функции половинной загрузки (подсвечивается соответствующий индикатор)
3. Кнопка выбора функции авто-открытия двери по завершении программы (подсвечивается соответствующий индикатор)
4. Кнопка включения функции блокировки, для включения нажмите и удерживайте 3 секунды (подсвечивается соответствующий индикатор)
5. Кнопка включения/выключения
6. Индикатор выбранной программы
7. Индикатор «Добавьте соли»
8. Индикатор «Добавьте ополаскиватель»
9. Цифровой дисплей (оставшееся время выполнения программы/время до запуска программы/коды ошибок)
10. Индикатор выбора загрузки верхней корзины, будет работать только

ИСПОЛЬЗОВАНИЕ ПОСУДОМОЕЧНОЙ МАШИНЫ











верхний разбрызгиватель

11. Индикатор выбора загрузки нижней корзины, будет работать только нижний разбрызгиватель



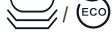







12. Индикатор режима блокировки

13. Индикатор авто-открытия двери по завершении цикла мойки

Кнопки управления/индикаторы

№	Обозначение	Описание
1	Включить/ Выключить 	Нажмите эту кнопку, чтобы включить / выключить машину
2	Программа	Выберите подходящую программу мойки. Каждое нажатие на кнопку будет изменять выбор, соответствующий индикатор будет подсвечен
3	Отложенный старт 	Нажимайте кнопку, чтобы установить время отсрочки старта программы 3/6/9 час или 1-24 час
5	Блокировка панели управления 	Для модели PM 4573 N A Premium, PM 6073 N A Premium Эта опция позволяет заблокировать кнопки на панели управления, чтобы дети не могли случайно запустить или изменить настройки посудомоечной машины, нажав кнопки на панели. Активной остается только кнопка включения. Чтобы заблокировать или разблокировать кнопки на панели управления, одновременно нажмите и удерживайте кнопку Включения и в течение 3 секунд
6	Функция	Нажимайте эту кнопку, чтобы выбрать необходимую функцию пока не загорится соответствующий индикатор
8		Авто Автоматическая программа мойки для слабо или средне загрязненной посуды, и посуды с присохшей пищей
		Интенсив Для сильнозагрязненной посуды, средне загрязненной посуды и посуды с присохшей пищей
		Легкая Используйте для слабо или средне загрязненной посуды
		ЭКО Стандартная программа. Самая эффективная с точки зрения энергопотребления и расхода воды
		Стекло Для слабозагрязненной посуды и стекла
		1 час Для слабозагрязненной посуды, не требующей тщательной мойки
		Быстрая Ускоренная мойка для слабозагрязненной посуды
		Замочить

ИСПОЛЬЗОВАНИЕ ПОСУДОМОЕЧНОЙ МАШИНЫ



№	Обозначение	Описание
9		Верхний разбрызгиватель При выборе, активируется только верхний разбрызгиватель. Нижний работать не будет
		Нижний разбрызгиватель При выборе, активируется только нижний разбрызгиватель.. Верхний работать не будет
10		Таблетки 3 в 1 Выбирайте эту функцию, чтобы использовать таблетки 3в1 для мытья посуды
		Выберете, если посудомоечная машина наполнена на половину
		Авто-открытие дверцы после окончания цикла мойки
		Экстра сушка Используется только с режимами: Интенсивный, , ЭКО, Стекло, 1 час
		Верхний разбрызгиватель При выборе, активируется только верхняя насадка. Нижняя работать не будет
		Нижний разбрызгиватель При выборе, активируется только нижняя насадка. Верхняя работать не будет
Дисплей		Ополаскиватель Если горит этот индикатор, значит заканчивается ополаскиватель для посуды
		Соль Если горит этот индикатор, это означает, необходимо наполнить контейнер с солью для посудомоечной машины
		Показывает время до окончания программы, время отложенного старта, код ошибки

Программы посудомоечной машины



В таблицах ниже показаны циклы и температуры работы различных программ, время работы и расход моющих средств, электроэнергии и воды. Значения потребления и продолжительность программы являются ориентировочными, за исключением ЭКО-программы.

ИСПОЛЬЗОВАНИЕ ПОСУДОМОЕЧНОЙ МАШИНЫ



PM 4552 N

Программа	Информация о цикле	Моющее средство Предв./ Основная	Время работы (мин.)	Расход эл. (Квтч)	Расход Воды (л)
	Замачивание Мойка (62 °С) Ополаскивание 1 Ополаскивание 2 Ополаскивание горячей водой Сушка	5/22 г (или 3 в 1)	170	1,2	16,4
	Замачивание Мойка (44 °С) Ополаскивание горячей водой Сушка	5/22 г (или 3 в 1)	238	0,682	10
	Мойка(45°С) Ополаскивание Ополаскивание горячей водой Сушка	-/20 г (или 3 в 1)	82	0,76	10
	Замачивание Мойка(60°С) Ополаскивание горячей водой Сушка	5/20 г.	60	0,840	10
	Замачивание	-/-	13	0,01	3,6





PM 4553 N

Программа	Информация о цикле	Моющее средство Предв./ Основная	Время работы (мин.)	Расход эл. (Квтч)	Расход Воды (л)
	Замачивание Мойка (62 °С) Ополаскивание 1 Ополаскивание 2 Ополаскивание горячей водой Сушка	5/22 г (или 3 в 1)	185	1,360	14
	Замачивание Мойка (44 °С) Ополаскивание горячей водой Сушка	5/22 г (или 3 в 1)	238	0,782	9

ИСПОЛЬЗОВАНИЕ ПОСУДОМОЕЧНОЙ МАШИНЫ

Программа	Информация о цикле	Моющее средство Предв./ Основная	Время работы (мин.)	Расход эл. (Квтч)	Расход Воды (л)
	Мойка(45 °С) Ополаскивание Ополаскивание горячей водой Сушка	-/20 г (или 3 в 1)	143	0,73	11,5
	Замачивание Мойка(60 °С) Ополаскивание горячей водой Сушка	5/20 г.	60	0.850	8,7
	Замачивание	-/-	12	0,01	3,3







PM 4573 N

Программа	Информация о цикле	Моющее средство Предв./ Основная	Время работы (мин.)	Расход эл. (Квтч)	Расход Воды (л)
	Замачивание Мойка (62 °С) Ополаскивание 1 Ополаскивание 2 Ополаскивание горячей водой Сушка	5/22 г (или 3 в 1)	185	1.360	14
ECO	Замачивание Мойка (44 °С) Ополаскивание горячей водой Сушка	5/22 г (или 3 в 1)	238	0.782	9
	Мойка(45 °С) Ополаскивание Ополаскивание горячей водой Сушка	-/20 г (или 3 в 1)	143	0,73	11,5
	Мойка(40 °С) Ополаскивание Ополаскивание горячей водой Сушка	5/20 г.	115	0.850	8,6
	Замачивание Мойка(60 °С) Ополаскивание горячей водой Сушка	5/20 г.	60	0.850	8,7
	Замачивание	-/-	12	0,01	3,3

ИСПОЛЬЗОВАНИЕ ПОСУДОМОЕЧНОЙ МАШИНЫ





Программа	Информация о цикле	Моющее средство Предв./ Основная	Время работы (мин.)	Расход эл. (Квтч)	Расход Воды (л)
	Замачивание Мойка(40-55°С) Ополаскивание Ополаскивание горячей водой Сушка	5/22 г	118-210	0.600-1.200	6-16

PM 4573 N A Premium



Программа	Информация о цикле	Моющее средство Предв./ Основная	Время работы (мин.)	Расход эл. (Квтч)	Расход Воды (л)
	Замачивание Мойка (62°С) Ополаскивание 1 Ополаскивание 2 Ополаскивание горячей водой Сушка	5/22 г (или 3 в 1)	185	1.360	14.0
	Замачивание Мойка (44°С) Ополаскивание горячей водой Сушка	5/22 г (или 3 в 1)	238	0.782	9
	Мойка (45°С) Ополаскивание Ополаскивание горячей водой Сушка	-/20 г (или 3 в 1)	143	0,730	11,5
	Мойка (40°С) Ополаскивание Ополаскивание горячей водой Сушка	5/20 г.	115	0.850	8,6
	Замачивание Мойка (60°С) Ополаскивание горячей водой Сушка	5/20 г.	60	0.850	8,7
	Замачивание	-/-	12	0,010	3,3
	Мойка (40-55°С) Ополаскивание горячей водой	-/15 г	40	0.650	5,9

ИСПОЛЬЗОВАНИЕ ПОСУДОМОЕЧНОЙ МАШИНЫ



PM 6052 N

Программа	Информация о цикле	Моющее средство Предв./ Основная	Время работы (мин.)	Расход эл. (Квтч)	Расход Воды (л)
	Замачивание Мойка (60 °С) Ополаскивание 1 Ополаскивание 2 Ополаскивание горячей водой Сушка	4/17 г (или 3 в 1)	180	1,3	16.
	Замачивание Мойка (44 °С) Ополаскивание горячей водой Сушка	4/17 г (или 3 в 1)	237	0,936	11
	Замачивание Мойка(45°С) Ополаскивание Ополаскивание горячей водой Сушка	3/16 г (или 3 в 1)	137	0,850	14,0
	Ополаскивание 1 Ополаскивание 2 Ополаскивание горячей водой Сушка	3/16 г.	60	1,0	11,5
	Замачивание	-/-	11	0,010	4





PM 6053 N

Программа	Информация о цикле	Моющее средство Предв./ Основная	Время работы (мин.)	Расход эл. (Квтч)	Расход Воды (л)
	Замачивание Мойка (60 °С) Ополаскивание Ополаскивание горячей водой Сушка	4/19 г (или 3 в 1)	213	1,608	15,4
	Замачивание Мойка (45 °С) Ополаскивание горячей водой Сушка	4/19 г (или 3 в 1)	239	0,861	11



ИСПОЛЬЗОВАНИЕ ПОСУДОМОЕЧНОЙ МАШИНЫ

Программа	Информация о цикле	Моющее средство Предв./ Основная	Время работы (мин.)	Расход эл. (Квтч)	Расход Воды (л)
	Замачивание Мойка(45°С) Ополаскивание Ополаскивание горячей водой Сушка	3/16 г (или 3 в 1)	152	0,950	12,5
	Замачивание Мойка(45°С) Ополаскивание горячей водой Сушка	3/15 г.	60	1,050	9,6
	Замачивание	-/-	12	0,010	3,9







PM 6073 N

Программа	Информация о цикле	Моющее средство Предв./ Основная	Время работы (мин.)	Расход эл. (Квтч)	Расход Воды (л)
	Замачивание Мойка (60 °С) Ополаскивание 1 Ополаскивание 2 Ополаскивание горячей водой Сушка	4/19 г (или 3 в 1)	214	1,780	16,8
	Замачивание Мойка (44 °С) Ополаскивание горячей водой Сушка	4/19 г (или 3 в 1)	247	0,757	11,0
	Замачивание Мойка(45°С) Ополаскивание Ополаскивание горячей водой Сушка	3/16 г (или 3 в 1)	153	0,950	13
	Мойка(45°С) Ополаскивание Ополаскивание горячей водой Сушка	3/16 г. (или 3 в 1)	125	0.820	9,8
	Замачивание Мойка(45°С) Ополаскивание горячей водой Сушка	3/15 г.	60	1,070	9,8

ИСПОЛЬЗОВАНИЕ ПОСУДОМОЕЧНОЙ МАШИНЫ

Программа	Информация о цикле	Моющее средство Предв./Основная	Время работы (мин.)	Расход эл. (Квтч)	Расход Воды (л)
	Замачивание	-/-	12	0,010	3,3
	Замачивание Мойка(45 °С) Ополаскивание Ополаскивание горячей водой Сушка	4/19 гр	140-229	0,930-1,950	6,5-18

PM 6073 N PREMIUM

Программа	Информация о цикле	Моющее средство Предв./Основная	Время работы (мин.)	Расход эл. (Квтч)	Расход Воды (л)
	Замачивание Мойка (60 °С) Ополаскивание Ополаскивание горячей водой Сушка	4/19 г (или 3 в 1)	214	1,780	16,8
	Замачивание Мойка (45 °С) Ополаскивание Ополаскивание горячей водой Сушка	4/19 г (или 3 в 1)	247	0,757	11,0
	Мойка(45 °С) Ополаскивание Ополаскивание горячей водой Сушка	3/16 г. (или 3 в 1)	125	0,820	9,8
	Замачивание Мойка(45 °С) Ополаскивание горячей водой Сушка	3/16 г. (или 3 в 1)	60	1,070	9,8
	Мойка (45 °С) Ополаскивание горячей водой	5/15 г (или 3 в 1)	40	0,600	6,8
	Замачивание	-/-	12	0,010	3,9
	Замачивание Мойка(45 °С) Ополаскивание Ополаскивание горячей водой Сушка	4/19 г (или 3 в 1)	140-229	0,930-1,950	6,5-18

ПРИМЕЧАНИЕ

Программы ESO прошли циклы испытаний в соответствии с сертификатом EN 50242

Загрузка – максимальное кол-во комплектов для данной модели

Верхняя корзина в нижней позиции.

Настройка ополаскивателя: 6.

* 1 шт. – одна «таблетка» для посудомоечной машины.

Не рекомендуют использовать таблетки при мойке на быстром цикле, они могут раствориться не полностью.

Подготовка и загрузка посуды

1. Следует загружать посуду, подходящую для мытья в посудомоечной машине.

2. Для определенных предметов посуды необходимо выбирать программу с минимально возможной температурой.

3. Во избежание повреждений нельзя вынимать из посудомоечной машины посуду из стекла и столовые приборы сразу после завершения программы.

4. Следующие столовые приборы/посуда не подходят для мытья в посудомоечной машине:

– Столовые приборы с деревянными, роговыми фарфоровыми или перламутровыми ручками, элементами из нетермостойкого пластика.

– Старые столовые приборы со склеенными деталями, которые не являются термостойкими.

– Скрепленные столовые приборы и посуду.

– Оловянные и медные изделия.

– Хрусталь.

– Стальные изделия, подверженные коррозии.

– Деревянные блюда.

– Изделия из синтетических волокон.

5. Некоторые типы стекла могут потускнеть после большого количества циклов мойки.

6. Серебряные и алюминиевые детали, а также узоры на стекле имеют тенденцию обесцвечиваться во время мытья.

7. Глазурь на посуде может потускнеть.

Рекомендации по загрузке посудомоечной машины

1. Удалить с посуды остатки пищи. Подгоревшие остатки пищи на сковородах и кастрюлях следует размякнуть. Ополаскивать посуду под проточной водой нет необходимости.

2. Для обеспечения наилучшей производительности посудомоечной машины

ИСПОЛЬЗОВАНИЕ ПОСУДОМОЕЧНОЙ МАШИНЫ

нужно следовать рекомендациям по загрузке (особенности и внешний вид корзин могут отличаться в зависимости от модели).

3. Поместить предметы в посудомоечную машину следующим образом:

- Чашки, стаканы, кастрюли/сковородки и т.д. должны быть обращены вниз.
- Изогнутые, пустотелые и предметы с углублениями чашки, стаканы, сковородки и т.д.) следует загружать под наклоном, отверстием/углублением вниз, чтобы дать воде возможность стекать.

- Убедиться, что все предметы надежно уложены и не могут опрокинуться.

- Посуда должна быть расположена таким образом, чтобы распылители могли свободно вращаться во время цикла работы устройства.

- Посуда и столовые приборы не должны находиться друг в друге, соприкасаться или закрывать друг друга во избежание повреждений и для лучшего качества мытья.

- Верхняя корзина предназначена для хранения более тонкой и легкой посуды, такой как стаканы, кофейные и чайные чашки.

- Ножи с длинными лезвиями, хранящиеся в вертикальном положении, представляют потенциальную опасность.

- Длинные и/или острые предметы, столовые приборы, такие как разделочные ножи, должны располагаться горизонтально в верхней корзине.

4. Не следует перегружать посудомоечную машину. Это важно для качества работы и разумного потребления энергии.

ПРИМЕЧАНИЕ

Не следует мыть в посудомоечной машине слишком мелкие предметы. Они могут легко выпасть из корзины.

Загрузка верхней корзины

Верхняя корзина предназначена для мытья более тонкой и легкой посуды, такой как стаканы, кофейные и чайные чашки и блюдца, а также тарелки, маленькие миски и неглубокие сковородки (при условии, что они не слишком грязные). Расположите посуду таким образом, чтобы она не была сдвинута струями воды.

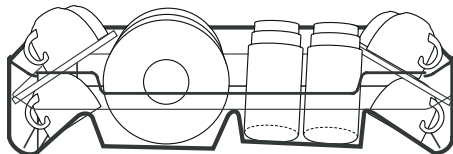

Загрузка нижней корзины

Производитель рекомендует поместить в нижнюю корзину крупные и трудные очищаемые предметы, такие как кастрюли, сковородки, крышки, сервировочные тарелки и миски, как показано на рисунке ниже.

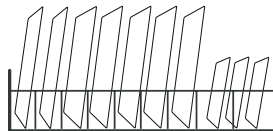

Сервировочную посуду и крышки предпочтительно размещать сбоку стоек, чтобы избежать блокирования вращения верхнего распылительного рычага.

Максимальный диаметр, рекомендуемый для тарелок перед дозатором мощного средства, составляет **19 см**, чтобы не затруднять его открытие.

ВНИМАНИЕ

Не допускайте, чтобы какой-либо предмет проходил через нижнюю часть. Всегда загружайте острую посуду острием вниз!



Загрузка корзины для столовых приборов

Для достижения наилучшего эффекта мойки, пожалуйста, загрузите корзины согласно приведенным выше рекомендациям.

Столовые приборы следует класть в корзину для столовых приборов отдельно друг от друга в соответствующие отсеки. Избегайте наложения столовых приборов, чтобы предотвратить недостаточную эффективность очистки.

Мощное средство

Химические ингредиенты, входящие в состав мощного средства, необходимы для измельчения и удаления всех загрязнений из посудомоечной машины.

Большинство коммерческих моющих средств подходят для этой цели.

Концентрированные моющие средства

По химическому составу моющие средства можно разделить на два основных типа:

- обычные щелочные моющие средства с едкими компонентами
- концентрированные моющие средства с низким содержанием щелочи и натуральными ферментами

Использование программы «ECO» в сочетании с концентрированными моющими средствами снижает загрязнение окружающей среды; эти программы мойки специально подобраны с учетом свойств концентрированного моющего средства по растворению загрязнений. Это позволяет добиться тех же результатов, которые могут быть достигнуты только при использовании «интенсивной» программы.

Мощное средство в таблетках

«Таблетки» разных марок растворяются с разной скоростью. По этой причине некоторые моющие средства при использовании коротких программ не растворяются и не проявляют полной моющей способности. Поэтому, пожалуйста, используйте длительные программы при использовании таблеток моющего средства, чтобы обеспечить полное удаление остатков моющего средства.

ИСПОЛЬЗОВАНИЕ ПОСУДОМОЕЧНОЙ МАШИНЫ

Загрузка дозатора моющего средства

Дозатор необходимо снова наполнять перед началом каждого цикла мойки, следуя инструкциям. В ваших посудомоечных машинах используется меньше моющего средства и ополаскивателя, чем в обычных посудомоечных машинах. Для основной программы требуется одна столовая ложка моющего средства. Для более загрязненной посуды добавляйте больше моющего средства.

Всегда добавляйте моющее средство непосредственно перед запуском посудомоечной машины, иначе оно может намочнуть и не растворится должным образом.

Добавление моющего средства

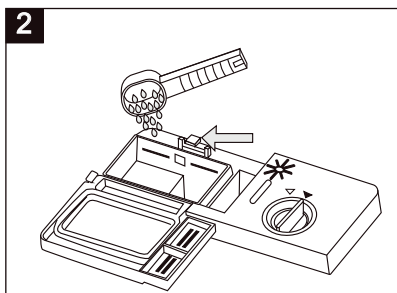
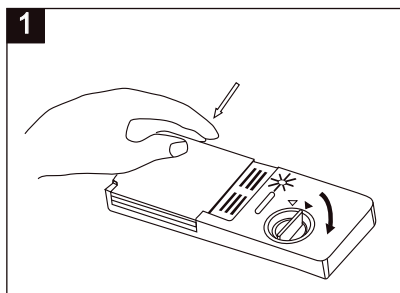

ПРИМЕЧАНИЕ

Если крышка закрыта: нажмите на кнопку. Крышка открывается с помощью пружины.

ВНИМАНИЕ

*Средство для мытья в посудомоечной машине вызывает коррозию!
Храните средство в недоступном для детей месте.*

Используйте только моющие средства, специально предназначенные для использования в посудомоечных машинах. Порошковое моющее средство должно оставаться сухим при хранении. Пожалуйста, соблюдайте рекомендации производителя по дозировке и хранению, указанные на упаковке моющего средства.

Всегда добавляйте моющее средство непосредственно перед началом каждого цикла мойки.

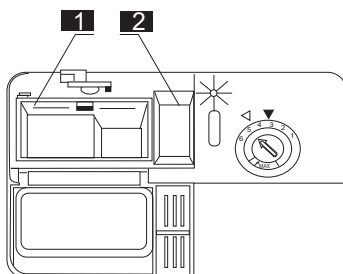

Дозировка моющего средства

1. Минимальное количество моющего средства для основного цикла мойки составляет **20 грамм**.

2. Минимальное количество моющего средства для предварительной мойки - **5 грамм**.

Закройте крышку и нажимайте на нее, пока она не защелкнется.

Если посуда сильно загрязнена, добавьте дополнительную дозу моющего средства в отсек для предварительной мойки (2). Оно вступит в силу на этапе предварительной мойки.

ПРИМЕЧАНИЯ

Информацию о количестве моющего средства для каждой программы приведена в таблицах ранее.

В зависимости от степени загрязнения и конкретной жесткости воды возможны различия. Пожалуйста, соблюдайте рекомендации производителя на упаковке моющего средства.

Существует 3 вида моющих средств

- С фосфатом и хлором;
- С фосфатом и без хлора;
- Без фосфатов и хлоридов.

Как правило, новые порошкообразные моющие средства не содержат фосфатов. Функция фосфатирования для смягчения воды не предусмотрена. При их использовании рекомендуется использовать соль, даже если жесткость воды **менее 1,4 ммоль/л**.

Если при использовании жесткой воды использовались моющие средства, не содержащие фосфатов, на посуде и стаканах часто появляются белые пятна. Используйте больше моющего средства для достижения лучшего результата.

Моющие средства, не содержащие хлора, лишь немного отбеливают. Сильные и цветные пятна не будут удалены полностью. Выбирайте программу с более высокой температурой.

ИСПОЛЬЗОВАНИЕ ПОСУДОМОЕЧНОЙ МАШИНЫ

Моющие средства в таблетках «3 в 1»

Используйте строго в соответствии с инструкциями производителей моющих средств.

Это моющие средства со встроенными и комбинированными функциями моющего средства/ополаскивателя и соли.

Перед использованием проверьте, соответствует ли жесткость водопроводной воды требованиям производителей моющих средств (указаны на упаковке продукта). При возникновении проблем или вопросов, пожалуйста, обратитесь в службу технической поддержки производителя моющих средств.

ПРИМЕЧАНИЯ

При использовании средств 3в1 ополаскиватель и соль обычно не используются. Установите минимально возможную настройку жесткости воды.

«3 в 1» - дополнительная функция, используйте ее с программами **Интенсивная**, **ЕСО** или **Легкая**.

Если вы решите перейти на использование стандартного моющего средства

1. Наполните отсеки для соли и ополаскивателя.
2. Установите настройку жесткости воды H7 и запустите три обычных цикла мойки без посуды и моющего средства.
3. Снова отрегулируйте настройку жесткости воды в соответствии с условиями вашего региона (для получения дополнительной информации, пожалуйста, обратитесь к руководству по эксплуатации).

ПРИМЕЧАНИЕ

В зависимости от загрязнения воды настройка может быть разной. Следует соблюдать рекомендации производителя на упаковке моющего средства.

Ополаскиватель

Средство для ополаскивания поступает во время заключительного поло-скания, чтобы предотвратить образование пятен и следов на посуде.

Использование ополаскивателя улучшает сушку, помогая воде быстро стекать с посуды.

ВНИМАНИЕ

Необходимо использовать только специализированный ополаскиватель для посудомоечной машины. Нельзя наполнять дозатор ополаскивателя какими-либо другими веществами.

Данное устройство предназначено для использования жидких ополаскива-

ИСПОЛЬЗОВАНИЕ ПОСУДОМОЕЧНОЙ МАШИНЫ

телей. Если на панели управления не горит сигнальная лампа ополаскивателя, его количество можно оценить по цвету индикатора, расположенного рядом с крышкой.

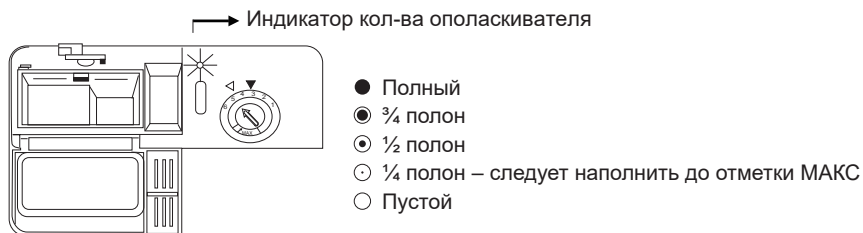

Когда контейнер для ополаскивателя заполнен, индикатор полностью темнеет. Размер темной точки уменьшается по мере уменьшения количества ополаскивателя.

Не допускайте, чтобы уровень ополаскивателя был менее ¼ от максимального.

Во избежание избыточного пенообразования удалите пролившийся ополаскиватель тканью, хорошо впитывающей жидкость.

Регулировка расхода ополаскивателя

Резервуар для ополаскивателя имеет шесть настроек. Рекомендуемая заводская настройка - «4».

Если посуда не высыхает должным образом или на ней остаются пятна, допустимо выбрать более высокую цифру настройки.

Если на посуде остаются липкие беловатые пятна или синеватая пленка, следует уменьшить рекомендуемую заводскую настройку «4».

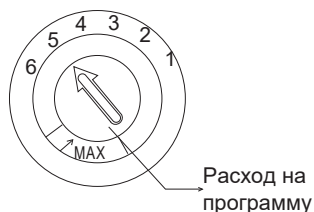

Индикатор на панели управления загорается, когда количество ополаскивателя минимальное. Уровень ополаскивателя можно определить по заполнению окошка индикатора.

Наполнение резервуара для ополаскивателя

1. Чтобы открыть дозатор, поверните крышку против часовой стрелки и поднимите ее.
2. Аккуратно налейте ополаскиватель в дозатор, избегая его переполнения
3. Установите крышку обратно и поверните по часовой стрелке.

ИСПОЛЬЗОВАНИЕ ПОСУДОМОЕЧНОЙ МАШИНЫ

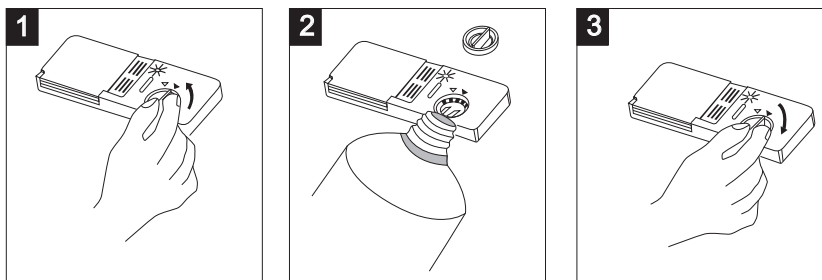

Пожалуйста, не перегружайте посудомоечную машину (максимальное количество комплектов указано в таблице с техническими характеристиками). Не используйте посуду, которая не подходит для посудомоечных машин. Это необходимо для получения хорошего результата и разумного потребления энергии.

По окончании мойки

По завершении цикла мойки звуковой сигнал прозвучит **6 раз**, затем прекратится.

Выключите посудомоечную машину (нажмите на кнопку ВКЛ/ВЫКЛ), перекройте подачу воды и откройте дверцу посудомоечной машины. Подождите несколько минут, перед тем как разгружать. Чтобы не трогать посуду, пока она еще горячая и может разбиться. Кроме того, она будет лучше сохнуть.

ПРИМЕЧАНИЕ

У моделей РМ 6073 N есть функция автоматического открывания дверцы после цикла мойки.

ПРОГРАММИРОВАНИЕ ПОСУДОМОЕЧНОЙ МАШИНЫ

Запуск цикла мойки

1. Открыть дверцу
2. Выдвинуть нижнюю и верхнюю корзины, загрузить посуду и задвинуть их обратно. Рекомендуется сначала загрузить нижнюю корзину, затем верхнюю.
3. Налить моющее средство.
4. Вставить вилку в розетку.
5. Убедиться, что подача воды включена.
6. Нажать кнопку включения.
7. Выбрать программу. Загорится индикатор соответствующей программы. Установить отложенный старт и/или $\frac{1}{2}$ загрузки или Зв1 при необходимости. Или автоматическое открытие дверцы, после цикла мойки (у некоторых моделей).

8. Закрыть дверцу (приложите небольшое усилие, чтобы дверца была плотно закрыта). Посудомоечная машина начнет выполнение цикла мойки.

ПРИМЕЧАНИЕ

При правильном закрытии дверцы может быть слышен щелчок.

По окончании стирки вы можете выключить устройство, нажав кнопку «Вкл./выкл.».

Изменение программы в процессе работы устройства

Цикл мойки можно изменить только в том случае, если устройство работало в течение непродолжительного времени (**до 5 минут**). В противном случае моющее средство уже будет использовано, а посудомоечная машина сольет воду. В такой ситуации необходимо перезагрузить посудомоечную машину и снова наполнить дозатор моющего средства.

Нажмите кнопку «**Вкл./выкл.**», чтобы отменить программу, и включите ее снова, после чего вы сможете настроить желаемую программу (см. раздел «Запуск цикла мойки»).

ПРИМЕЧАНИЕ

1. Если вы откроете дверцу во время цикла мойки, машина остановится и раздастся звуковой сигнал (при наличии цифрового дисплея – на нем будет E1). Когда вы закроете дверцу, машина продолжит работу.

2. Если все индикаторы начинают мигать, это указывает на неисправность устройства, пожалуйста, отключите основное питание и подачу воды, прежде чем обращаться в сервисную службу.

Индикаторы программ показывают состояние посудомоечной машины:

- а) Один из индикаторов программ горит -> цикл запущен
- б) Один из индикаторов программ мигает -> пауза

Использование функции «Автоматическое открывание дверцы»

Для моделей с функцией автоматического открывания дверцы, за исключением программы «**Замачивание**», все циклы мойки по окончании программы автоматически выключаются и дверца открывается. Автоматическое открывание дверцы для программы **ECO** начинает работать на этапе сушки.

Чтобы выбрать функцию «Автоматическое открытие двери»:

1. Нажмите выключатель питания и выберите функцию «Автоматическое открытие двери», нажимая кнопку **Функция** до тех пор, пока не начнет мигать индикатор «Автоматическое открытие двери».

2. Функция «Автоматическое открытие двери» будет доступна после закрытия

ИСПОЛЬЗОВАНИЕ ПОСУДОМОЕЧНОЙ МАШИНЫ

двери, а индикатор “Автоматическое открытие двери” загорится.

Чтобы отменить функцию “Автоматическое открывание дверцы”:

одновременно удерживая нажатой клавиши «**Программа**» и «**Функция**» в течение **3 секунд**, когда функция включена, на дисплее появится сообщение «**OF**». Затем нажмите «**Программа**», чтобы подтвердить настройку функции, после чего раздастся звуковой сигнал.

Нажмите и удерживайте одновременно клавиши «**Программа**» и «**Функция**» в течение **3 секунд**, чтобы восстановить функцию автоматического открывания двери по умолчанию, и на дисплее появится надпись «**Оп**».

ПРИМЕЧАНИЕ

*Температура ополаскивания для программы **ЕСО** повысится после отключения функции автоматического открывания двери по умолчанию.*

Дверца посудомоечной машины не должна быть заблокирована, это может нарушить функциональность дверного замка.

Количество запусков посудомоечной машины (Для модели 6073N)

В выключенном состоянии удерживайте нажатой клавиши **ВКЛ** и **Функция** в течение **3 секунд**, раздастся звуковой сигнал, и на дисплее отобразится количество запусков программ. Нажмите кнопку **ВКЛ**, чтобы выйти из состояния запроса и завершить работу.

ПРИМЕЧАНИЯ

1. Удерживайте нажатой кнопку **ФУНКЦИЯ** в течение **3 секунд**, во время цикла мойки посудомоечная машина сольет воду и прекратит программу мойки.

2. Режим автоматического открывания дверцы можно сбросить вручную, удерживая кнопки **Отложенный старт** и **Функция**.

3. Все процедуры мойки совместимы с таблетками 3в1, за исключением предварительной мойки.

4. Если дверца посудомоечной машины не открывается после завершения программы автоматического открывания дверцы, рекомендуется нажать на толкатель автоматического открывания дверцы с помощью рукой, а затем вручную управляйте панелью управления для перемещения автоматического открывателя дверей вперед и назад, чтобы избежать выхода из строя автоматического открывателя дверей, вызванного попаданием посторонних предметов в механизм.

ИСПОЛЬЗОВАНИЕ ПОСУДОМОЕЧНОЙ МАШИНЫ

Добавить посуду во время цикла

Забывшую посуду можно добавить в любое время до того, как откроется дозатор моющего средства. Для этого нужно:

1. Приоткрыть дверцу, чтобы остановить работу посудомоечной машины.
2. После того, как оросители перестанут работать, можно полностью открыть дверь.
3. Добавить забытую посуду.
4. Закрыть дверцу.
5. Посудомоечная машина заработает через **10 секунд**.

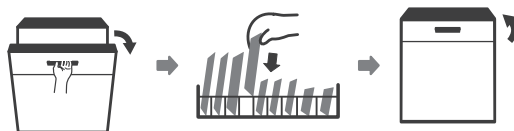

Во время мойки опасно открывать дверцу, так как горячая вода может ошпарить вас.

Выключите посудомоечную машину – нажмите кнопку **«Вкл./выкл.»**, звуковой сигнал прозвучит **6 раз**, только в этом случае программа завершится.

1. Выключите посудомоечную машину, нажав кнопку «Вкл./выкл.».
2. Закройте кран подачи воды.

Осторожно откройте дверцу. При открытой дверце может выйти горячий пар! Горячая посуда чувствительна к ударам. Поэтому посуде следует дать остыть около **15 минут** до извлечения из прибора.

Откройте дверцу посудомоечной машины, оставьте ее приоткрытой и подождите несколько минут, прежде чем вынимать посуду.

Так она будет более прохладной и сушка улучшится.

Разгрузите посудомоечную машину

Если внутри посудомоечной машины влажно, это нормально.

Сначала опорожните нижнюю корзину, а затем верхнюю. Это позволит избежать попадания воды из верхней корзины на посуду, находящуюся в нижней.

Выгрузка посуды

Чтобы вода не капала из верхней корзины в нижнюю, рекомендуется сначала опорожнить нижнюю корзину, а затем верхнюю.

ВНИМАНИЕ

Посуда и столовые приборы будут горячими! Во избежание повреждений не вынимайте стекло и столовые приборы из посудомоечной машины в течение примерно 15 минут после окончания программы.

Очистка и уход

Общий уход за посудомоечной машиной

1. После мойки следует отключить подачу воды в посудомоечную машину и оставить дверцу приоткрытой, чтобы влага и запахи испарились.

2. Вынимать вилку из розетки нужно перед каждой чисткой или проведением технического обслуживания.

3. Для очистки наружных и резиновых деталей посудомоечной машины нельзя использовать растворители или абразивные чистящие средства. Для очистки допустимо использовать только ткань с теплой мыльной водой или губку.

4. Для удаления пятен или разводов с внутренних поверхностей следует использовать ткань, смоченную водой с небольшим количеством уксуса, или чистящее средство, изготовленное специально для посудомоечных машин.

5. Если не планируется использовать устройство в течение длительного времени, рекомендуется выполнить цикл мойки с пустой посудомоечной машиной, затем вынуть вилку из розетки, отключить подачу воды и оставить дверцу устройства слегка приоткрытой.

Это поможет уплотнителям прослужить дольше и предотвратит образование неприятных запахов внутри посудомоечной машины.

6. Если посудомоечную машину требуется переместить, необходимо удерживать его в вертикальном положении. При крайней необходимости посудомоечную машину можно расположить на задней поверхности.

7. Одним из факторов, вызывающих образование неприятных запахов в посудомоечной машине, являются остатки пищи, в уплотнителях. Периодическая чистка уплотнителей влажной губкой предотвратит их появление.

Использование в неотопляемом помещении в зимний период

Зимой, каждый раз после циклов мойки, следует выполнить следующие шаги:

- Отключить посудомоечную машину от источника питания.
- Отключить подачу воды.
- Отсоединить шланг от водопроводного крана.
- Слить воду из патрубка и водопроводного крана, используя емкость, чтобы собрать воду.
- Подсоединить патрубок к водопроводному крану.
- Снять фильтр в нижней части трубы и использовать губку для удаления воды.

Уход за внешней частью посудомоечной машины

Дверца и уплотнительные прокладки дверцы

1. Уплотнительные прокладки дверцы следует регулярно протирать мягкой влажной тканью, чтобы удалить жировые отложения и остатки пищи.

2. При загрузке посуды в посудомоечную машину остатки жидкой пищи, напитков могут стекать по бокам дверцы. Эти поверхности находятся за пределами моечного шкафа и недоступны для воды из оросителей. Подобные загрязнения следует удалить перед тем, как закрыть дверцу.

Панель управления

При загрязнении панели управления ее следует протирать исключительно мягкой влажной тканью. Запрещено использовать:

- Очистители с распылением, чтобы избежать попадания воды в замок дверцы и на электрические элементы.

- Абразивные чистящие средства или чистящие прокладки для чистки наружных поверхностей, так как они могут ее поцарапать.

Некоторые бумажные полотенца также могут повредить поверхности устройства.

Уход за внутренней частью посудомоечной машины

Проверяйте фильтры перед циклом мытья. Если фильтр грубой очистки засорен, снимите его и промойте под проточной водой.

Система фильтров

Система фильтров, расположенная в основании моечного шкафа, удерживает крупный мусор во время цикла мойки. Следует регулярно проверять состояние фильтров и при необходимости очищать их под проточной водой, чтобы избежать засоров.

ВНИМАНИЕ

Вынимать вилку из розетки нужно перед каждой чисткой или проведением технического обслуживания. Изображения приведены только для справки, разные модели фильтрующей системы и распылителей могут отличаться.

Система фильтров состоит из фильтра грубой очистки, плоского фильтра (основного фильтра) и микрофильтра (фильтра тонкой очистки).

1. **Плоский фильтр.** Продукты питания и мусор будут улавливаться специальной струей на нижнем распылителе.

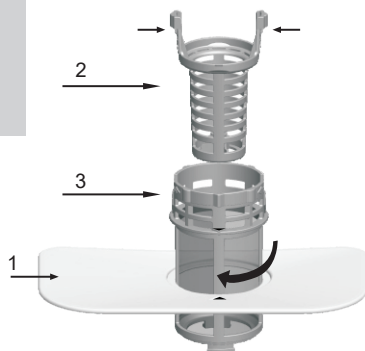

ОЧИСТКА И УХОД

2. Фильтр грубой очистки. Крупные частицы, такие как кости и стекло, которые могут засорить канализацию, будут задерживаться в фильтре грубой очистки.

3. Микрофильтр. Этот фильтр задерживает грязь и остатки пищи в поддоне и предотвращает их повторное попадание на посуду во время цикла мойки.

Проверяйте фильтры на наличие засоров при каждом использовании посудомоечной машины:

Фильтр тонкой очистки можно снять с нижней части фильтрующего узла. Фильтр грубой очистки можно отсоединить от основного фильтра, осторожно сжимая выступы в верхней части и оттягивая его.

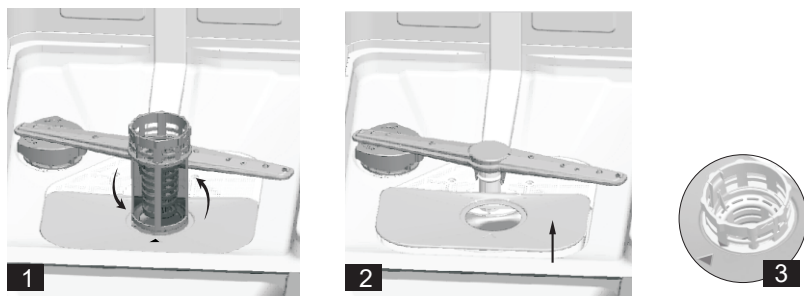

Для извлечения системы фильтров выполните действия 1 и 2.

Чтобы установить фильтры выполните обратные действия.

Рисунок 3 Фильтр в сборе

Фильтр эффективно удаляет частицы пищи из воды для мытья, обеспечивая ее повторную циркуляцию в течение всего цикла. По этой причине рекомендуется удалять крупные частицы пищи, попавшие в фильтр, после каждого цикла мойки, ополаскивая полукруглый фильтр и чашку под проточной водой.

Раз в неделю следует чистить весь фильтр в сборе. Для очистки фильтра грубой очистки и микрофильтра используйте щетку для чистки. Затем снова соберите детали фильтра, как показано на рисунках выше, и снова установите весь узел в посудомоечную машину, установив его на место и прижав вниз.

ВНИМАНИЕ

Никогда не включайте посудомоечную машину без установленных фильтров.

При чистке фильтров не стучите по ним. В противном случае фильтры могут быть повреждены и производительность посудомоечной машины может ухудшиться.

Нельзя затягивать фильтры слишком сильно.

Следует надежно установить фильтры по порядку, иначе крупный мусор может попасть в систему и вызвать засор.

Неправильная замена фильтра может снизить производительность устройства и привести к повреждению посуды.

ПРИМЕЧАНИЕ

Изображения приведены только для справки, различные модели фильтрующей системы и оросителей могут отличаться.

Оросители

Химикаты, жесткая вода засоряют форсунки распылительных рычагов и подшипники. Эти элементы необходимо регулярно чистить.

Сделать это можно, следуя приведенным ниже инструкциям:

Чтобы снять распылители, открутите гайку по часовой стрелке, чтобы снять шайбу с верхней части распылителя, и снимите сам рычаг.

Вымойте ручки в теплой воде с мылом и протрите форсунки мягкой щеткой. Замените их после тщательного ополаскивания.



Вымойте держатели оросителей в мыльной и теплой воде и используйте мягкую щетку для очистки форсунок. Замените их после тщательной промывки.

Для очистки панели управления используйте слегка увлажненную ткань, затем тщательно вытрите насухо.

Не используйте острые предметы, губки или агрессивные чистящие средства для любых частей посудомоечной машины

Защита от замерзания

Если зимой посудомоечная машина стоит в неотапливаемом помещении:

1. Отключите электропитание посудомоечной машины.
2. Отключите подачу воды и отсоедините подводящий патрубок от водяного клапана.

ОЧИСТКА И УХОД

3. Слейте воду из подводящего патрубка и водяного клапана. (Для сбора воды используйте поддон)
4. Снова подсоедините патрубок подачи воды к водяному клапану.
5. Извлеките систему фильтров и с помощью губки вытрите воду из поддона

Чистка двери

Для очистки кромки вокруг дверцы следует использовать только мягкую теплую влажную тряпку. Чтобы предотвратить попадание воды на дверной замок и электрические компоненты, не используйте какие-либо аэрозольные чистящие средства.

Не используйте абразивные чистящие средства или губки для чистки наружных поверхностей, так как они могут поцарапать покрытие. Некоторые бумажные полотенца также могут поцарапать поверхность или оставить на ней следы.

Как содержать посудомоечную машину в чистоте

После каждой мойки отключайте подачу воды в прибор и оставляйте дверцу слегка приоткрытой, чтобы влага и неприятные запахи не попадали внутрь.

Выньте вилку из розетки.

Перед чисткой или проведением технического обслуживания всегда вынимайте вилку из розетки. Не подвергайте себя риску.

Для очистки наружных и резиновых частей посудомоечной машины не используйте растворители или абразивные чистящие средства. Используйте только тряпку и теплую мыльную воду.

Чтобы удалить пятна с внутренней поверхности, используйте тряпку, смоченную водой с небольшим количеством белого уксуса, или чистящее средство, предназначенное специально для посудомоечных машин.

Перед отъездом в отпуск рекомендуется выполнить цикл мойки с пустой посудомоечной машиной, а затем вынуть вилку из розетки, перекрыть подачу воды и оставить дверцу слегка приоткрытой. Это продлит срок службы уплотнителей и предотвратит появление неприятных запахов в приборе.

Перемещение прибора

Если прибор необходимо переместить, старайтесь держать его в вертикальном положении. При необходимости его можно перевернуть на заднюю панель.

Советы по устранению неполадок

Просмотр этого раздела, посвященного советам по устранению неисправностей, поможет самостоятельно устранить некоторые распространенные неполадки. Если устранить неполадки самостоятельно не получается, следует обратиться за помощью к специалисту или в сервисный центр.

Электронные системы в случае неисправности выдают коды ошибок посудомоечной машины. Это облегчает идентификацию неисправности. Коды нарушений зашифрованы при помощи индикаторов.

В таблице ниже приведены возможные ситуации.

Ошибка	Коды	Проявление	Возможные причины
E1	LED1, LED3 мигают	Дверь открыта	Во время работы посудомоечной машины дверца открывается
E2	LED1, LED20 мигают	Впуск воды	Неисправность подачи воды
E3	LED1, LED6 мигают	Отвод воды	Неисправность в отводе воды
E4	LED1, LED10 мигают	Датчик температуры	Неисправность датчика температуры
E5	LED1, LED11 мигают	Перепополнение/утечка	Происходит перепополнение/утечка воды
E6	LED1, LED12 мигают	Утечка воды	Происходит утечка воды
E7	LED2, LED3 мигают	Нагревательный элемент	Ненормальный нагрев

Для моделей PM 4552 N и PM 6052 N

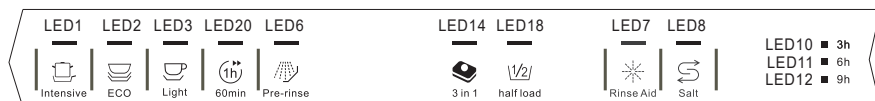

Проблема	Возможные причины	Что делать
Посудомоечная машина не работает	Сгорел предохранитель или отключились пробки	Отключите прибор от электропитания и дайте двигателю остыть
	Нет электричества	Убедитесь, что машина включена, и дверца полностью закрыта, а электрическая вилка правильно включена в розетку
	Низкое давление воды	Убедитесь, что все шланги правильно соединены, а кран подачи воды открыт
Дренажная помпа не отключается	Перелив воды	Система посудомоечной машины автоматически определяет перелив, отключает круговую помпу и включает дренажную
Вода не перекачивается из посудомоечной машины	Перекрученный или застрявший сливной шланг	Проверьте сливной шланг
	Засорился фильтр	Проверьте степень очистки фильтра

СОВЕТЫ ПО УСТРАНЕНИЮ НЕПОЛАДКОВ

Проблема	Возможные причины	Что делать
	Кухонная раковина засорилась	Проверьте кухонную раковину, чтобы убедиться, что она хорошо сливается. Если проблема заключается в том, что кухонная раковина не сливается, вам может понадобиться сантехник, а не специалист по обслуживанию посудомоечных машин
Шум	Некоторые естественные шумы (например, открытия крышки диспенсера моющего средства)	Открыть дверцу и убедиться, что все элементы в посудомоечной машине надежно закреплены
	Столовые приборы не закреплены/ в корзину попал мелкий посторонний предмет	Открыть дверцу и убедиться, что все элементы в посудомоечной машине надежно закреплены
	Звук мотора	Если посудомоечная машина используется не часто, следует раз в неделю наливать и выкачивать из нее воду. Это сохранит уплотнители влажными и предотвратит шумы
Стук в посудомоечной машине	Распылитель стучит по предмету в корзине	Прервите программу и переставьте предметы, которые мешают распылительному рычагу вращаться.
Стучащий звук в трубах	Это может быть вызвано особенностями трубопровода	Это не влияет на работу посудомоечной машины. Если вы сомневаетесь, обратитесь к квалифицированному сантехнику.
Мыльная пена в отстойнике	Неправильное моющее средство	В посудомоечной машине допустимо использовать только специальные моющие средства. В случае появления пены следует открыть машину и дать пене осесть. Затем добавить 1 литр холодной воды в отстойник. Закройте дверцу посудомоечной машины, затем выберите любой цикл. Сначала из посудомоечной машины будет слита вода. Откройте дверцу после завершения этапа слива и проверьте, исчезла ли пена. При необходимости повторите процедуру
	Пролитое средство для полоскания	Необходимо всегда сразу вытирать пролитое средство для полоскания
Отстойник в пятнах	Использовалось моющее средство с красителем	Использовать только средство без красителей
Посуда мокрая	В диспенсере нет ополаскивающего средства	Заполнить диспенсер ополаскивающим средством
Посуда грязная	Выбрана неправильная программа	Выбрать более интенсивную программу
	Неправильная загрузка решетки	Правильно загрузить решетку

СОВЕТЫ ПО УСТРАНЕНИЮ НЕПОЛАДОК

Проблема	Возможные причины	Что делать
	Недостаточно моющего средства	Используйте больше моющего средства или замените его
	Предметы блокируют движения распылителей	Располагайте предметы внутри посудомоечной машины таким образом, чтобы распылители могли свободно вращаться
	Загрязнились фильтры грубой и тонкой очистки или они неверно установлены, это могло вызывать блокировку распылителей	Очистите и/или установите фильтры верно. Проведите очистку распылителей
На столовых приборах есть пятна ржавчины	Столовые приборы не устойчивы к коррозии	Не мойте в посудомоечной машине предметы, которые не устойчивы к коррозии
	Не была запущена программа после добавления соли для посудомоечной машины. Частицы соли попали в цикл мойки	Всегда запускайте программу мойки без использования посуды после добавления соли
	Крышка контейнера для соли неплотно прилегает	Убедитесь, что крышка контейнера для соли надежно закрыта
Помутнение стеклянной посуды	Комбинация мягкой воды и слишком большого количества моющего средства	Если вода мягкая, использовать меньшее количество моющего средства, выбрать самый короткий цикл для мытья стеклянной посуды
Пятна и разводы на стаканах и столовых приборах	<ol style="list-style-type: none"> 1. Очень жесткая вода 2. Низкая температура входящей воды 3. Перегрузка машины 4. Неправильная загрузка 5. Старое или влажное моющее средство 6. Пустой диспенсер ополаскивающей жидкости 	<p>Убедиться, что большая посуда не мешает работе подвижных форсунок. Для удаления пятен со стеклянной посуды:</p> <ol style="list-style-type: none"> 1. Достать всю металлическую посуду из посудомоечной машины. 2. Не добавлять моющее средство. 3. Выбрать самый долгий цикл мойки 4. Включить машину и дать ей поработать на 18-22 минуты меньше, чем при обычном режиме. 5. Открыть дверцу и налить 2 чашки белого уксуса на дно машины. 6. Закрыть дверцу и дать машине закончить цикл. Если уксус не поможет: повторить ту же процедуру с ½ чашки кристаллов лимонной кислоты
Белые пятна на стеклянной и другой посуде	Неверно выполнена настройка	Специальная соль для посудомоек решает этот вопрос, но только при правильно выставленных параметрах. Если вода жёсткая, а вы выбрали параметр «мягкая», агрегат будет использовать меньше соли. Результатом станет белый известковый налет в посудомоечной машине и на сковородках

СОВЕТЫ ПО УСТРАНЕНИЮ НЕПОЛАДOK

Проблема	Возможные причины	Что делать
	В отсеке нет соли	Белые пятна извести появляются даже при правильно выставленных параметрах, если вы забыли засыпать соль. Обычная пищевая для этих целей не подойдет и может вывести агрегат из строя. Необходимо использовать специальное регенерирующее средство для посудомоек
	В отсек с посудой попала соль	Если соль оказалась в камере с посудой, удалите ее. Убедитесь, что крышка емкости с солью закрывается герметично и не треснула. Если соль попала в бак для очищающего порошка, удалите ее
Желтая или коричневая пленка на внутренних поверхностях посудомоечной машины	Пятна от чая или кофе	Следует повернуть регулятор в положение OFF и задвинуть замок дверцы влево
	Содержание железа в воде может оставлять подобную пленку	Использовать ½ чашки отбеливателя и 3 чашки воды, чтобы вручную отмыть пятна. ПРЕДУПРЕЖДЕНИЕ: Во избежание ожогов, подождать не менее 20 минут после остановки машины, чтобы дать ей остыть. Только после этого можно приступить к мытью устройства вручную
В диспенсере осталось моющее средство	Посуда закрывает диспенсер	Перезагрузить посуду правильно
Пар	Нормальное явление	Небольшое количество пара, выходящего через отверстия рядом с замком во время сушки и слива воды, является нормой
Черные или серые отметки на посуде	Алюминиевые приборы оставляют подобные следы, прикасаясь к посуде из другого материала	Использовать полу-абразивные средства, чтобы удалить эти отметки
Белая пленка на внутренних поверхностях	Жесткая вода и содержащиеся в ней минералы	Для чистки внутренних поверхностей следует использовать влажную тряпку и моющее средство для посудомоечных машин и надеть резиновые перчатки. ПРЕДУПРЕЖДЕНИЕ: В посудомоечной машине можно использовать только специализированные моющие средства
Вода остается на дне отстойника	Норма	Небольшое количество воды на дне отстойника вокруг сливного отверстия помогает сохранять уплотнители влажными

СОВЕТЫ ПО УСТРАНЕНИЮ НЕПОЛАДОК

Проблема	Возможные причины	Что делать
Посудомоечная машина протекает	Переполнение диспенсера или пролитая ополаскивающая жидкость	Вытереть пролитую жидкость тряпкой ПРЕДУПРЕЖДЕНИЕ: Следует соблюдать осторожность, не переливать ополаскивающую жидкость. Пролитая жидкость может привести к чрезмерному вспениванию и к переливу воды
	Посудомоечная машина не выровнена	Выровняйте посудомоечную машину
Посуда не сухая после завершения цикла мойки	Неправильная загрузка	Загружайте посуду верно (См. раздел «Рекомендации по загрузке посудомоечной машины»)
	Посуду убирают слишком рано	Не разгружайте посудомоечную машину сразу после мытья. Слегка приоткройте дверцу, чтобы пар мог выходить наружу. Вынимайте посуду до тех пор, пока внутренняя температура не станет безопасной для прикосновения. Сначала разгрузите нижнюю корзину, чтобы предотвратить попадание воды из верхней корзины
	Выбрана программа без сушки (При наличии такой функции)	Выбираете программу с режимом сушки
	Использование столовых приборов с некачественным покрытием	С этими предметами сложнее отводить воду. Столовые приборы или посуда такого
Для модели 6073 N Не сработало автоматическое открытие дверцы	Ведущая шестерня заблокирована	Нажмите на толкатель автоматического открывателя двери вручную и вручную управляйте панелью, чтобы управлять перемещением автоматического открывателя двери вперед и назад.
	Неисправность привода двигателя	Обратитесь в сервисный центр

ВНИМАНИЕ

Самостоятельный или непрофессиональный ремонт может привести к серьезным рискам для безопасности пользователя прибора и аннулирует гарантию.

Гарантия и обслуживание

Гарантия – **36,6 месяцев**.

Срок службы – **7 лет**.

В случае повреждения изделия или сетевого шнура, сдайте изделие в авторизованный сервисный центр **LEX** для ремонта, чтобы обеспечить безопасную эксплуатацию прибора.

Для получения дополнительной информации или в случае возникновения проблем зайдите на веб-сайт **www.lex1.ru**

Сохраняйте кассовый чек, руководство по эксплуатации и гарантийный талон до конца гарантийного срока эксплуатации.

Гарантийный талон, прилагаемый к изделию, нельзя получить снова.

Во избежание повреждения прибора при транспортировке в упаковке изготовителя соблюдайте меры предосторожности.

Оберегайте от резких толчков и падений:

Избегайте пребывания устройства под дождём или мокрым снегом.

Гарантия не может быть предоставлена при:

Механических и тепловых повреждений устройства и шнура.

Наличии следов самостоятельной разборки прибора.

ВНИМАНИЕ

Случайное повреждение кабеля электропитания может привести к неполадкам, которые не соответствуют условиям гарантии, а также к поражению электротокком. При повреждении шнура питания его замену во избежание опасности должны производить сервисная служба или аналогичный квалифицированный персонал.



Благодарим Вас за выбор техники LEX!

Мы заботимся о наших покупателях на каждом шаге взаимодействия с брендом: от момента выбора и до гарантийного обслуживания.

Если Вы столкнулись с неисправностью в работе техники, оставьте заявку на обслуживание на официальном сайте elexir.pro



Программа Elexir распределяет заявки только в **авторизованные сервисные центры**, прошедшие аттестацию службы качества бренда LEX.



100% оригинальные запчасти
Все запчасти производитель LEX напрямую отправляет в сервисные центры мастерам.



Квалифицированные мастера ремонта
крупной встраиваемой бытовой техники.



elexir.pro

Правила утилизации

Утилизируйте упаковку с соблюдением правил экологической безопасности.



Пожалуйста, не выбрасывайте изделие вместе с бытовыми отходами. При необходимости сдайте изделие для утилизации в специализированную организацию в соответствии с правилами, утверждёнными органами власти.

Срок службы прибора – 3 года.

Согласно ст. 26 законодательного декрета от 14 марта 2014 года № 49 «Исполнение директивы 2012/19/ЕС об утилизации отходов электронного и электрического оборудования (RAEE)»: знак перечеркнутого мусорного бака, приведенный на приборе или на его упаковке, означает, что по завершении срока службы прибора его необходимо утилизировать отдельно от других отходов.

Поэтому пользователь должен будет сдать отслуживший прибор в подходящие муниципальные центры по раздельному сбору отходов электронного и электрического оборудования.

В качестве альтернативы самостоятельной утилизации можно сдать прибор дилеру в момент приобретения нового равнозначного прибора.

Кроме того, в точках продаж электронных, электрических изделий, площадь которых превышает **400 м²**, можно, приобретая новое изделие, бесплатно, без каких-либо обязательств сдавать электронные приборы размером менее **25 см**, подлежащие утилизации.

Надлежащий раздельный сбор отходов, отслуживших электроустройств для последующей переработки и утилизации, совместимый с охраной природы, позволяют избежать негативного воздействия на окружающую среду и здоровье людей, а также способствует повторному использованию материалов, Из которых состоит прибор.

LEX активно участвует в сохранении окружающей среды:

- Осуществлен переход к использованию материалов, уменьшающих воздействие на окружающую среду в процессах производства и эксплуатации.
- В производстве применяются более экологически чистые хладагенты.
- Сокращено потребление энергии и воды, как в процессе производства техники, так и путем внедрения экономичных решений в модели техники.
- Используем перерабатываемые и переработанные материалы в производстве самой бытовой техники и в упаковке.

Техника *LEX* соответствует стандартам устойчивого развития и оценкам экологических характеристик.

Путаетесь в терминах, связанных с переработкой? Словарик всего из пяти слов поможет разобраться:



1. Разборка отходов — начальный этап переработки, когда из всего, поступившего для переработки, выбирают только то, что подходит для вторичного использования.



2. Сортировка отходов — уже отобранные элементы, детали, части корпусов сортируют в зависимости от материала изготовления: пластик, металл, стекло и т.д.



3. Рециклинг — применение отходов по прямому назначению, а также их возврат в производственный цикл (после определенной подготовки).



4. Утилизация отходов, брака, отслуживших изделий — их повторное применение, использование для изготовления чего-то нового, сюда входят и оказание услуг, и выполнение работ, и рециклинг.



5. Переработка — в отличие от утилизации это именно процесс превращения отходов в энергию или новую продукцию.

Для улучшения качества жизни на всех уровнях мы предлагаем каждому участвовать в экологичной утилизации — не выбрасывать, а сдавать отслужившую технику.



ВАША ОСОБАЯ ТЕХНИКА



Изготовитель:

Zhongshan Galanz Consumer Electric Appliances Co., Ltd. Maxin Industrial Zone, Huangpu Town, Zhongshan, Guangdong 528429, P.R. China.

Сделано в Китае.

Импортеры:

ООО «Технолэнд» (Technoland Ltd), 197375, Россия, г. Санкт-Петербург, ул. Вербная, д. 27, лит. А., помещ. 7-Н (№ 8).

ООО «Выбор» (Vybor Ltd), 197375, Россия, г. Санкт-Петербург, ул. Вербная, д. 27, лит. А.

ООО «Техномир» (Technomir LLC), 188640, Россия, г. Всеволожск, пр-кт Всеволожский, д. 72.



Сертификат ЕАС.

Данная Техника изготовлена в соответствии с требованиями технического регламента Таможенного союза



S A A A A A Y Y M M B B B B B B

Серийный номер указан на устройстве в следующем формате:

S A A A A A Y Y M M B B B B B B, где **S A A A A A** — внутренний код, **Y Y** — год изготовления, **M M** — месяц изготовления, **B B B B B B** — номер модели в партии.

www.lex1.ru